

平成二十一年三月三十一日調製

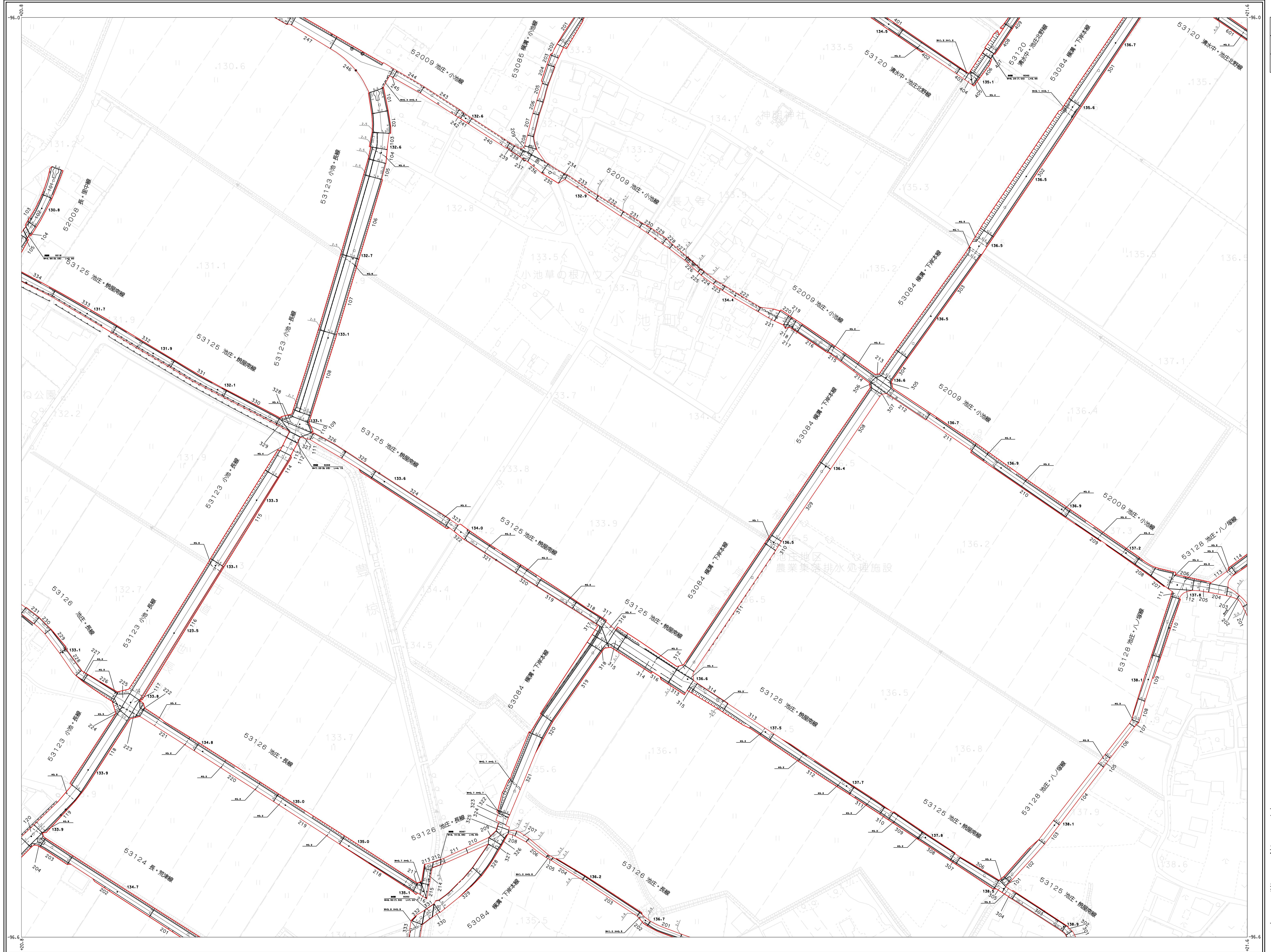

1615	1616	1617
1715	1716	1717
1815	1816	1817

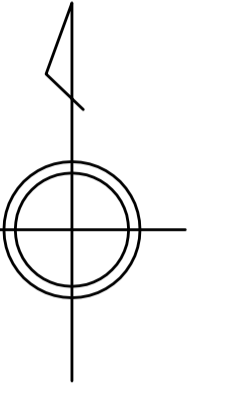

アジア航測株式会社調製

東  
近  
江  
市

0 10 50 100 200  
1:1000

平成二十一年三月三十一日調製  
平成二十八年三月三十一日修正  
令和五年三月三十一日修正



1616	1617	1618
1716	1717	1718
1816	1817	1818

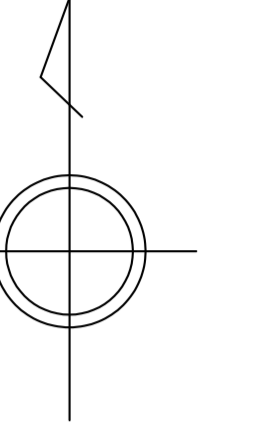

アジア航測株式会社調製

東  
近  
江  
市

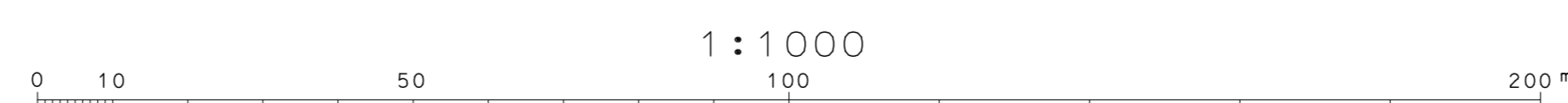

平成二十一年三月三十一日調製  
令和五年三月三十一日修正



1617	1618	1619
1717	1718	1719
1817	1818	1819

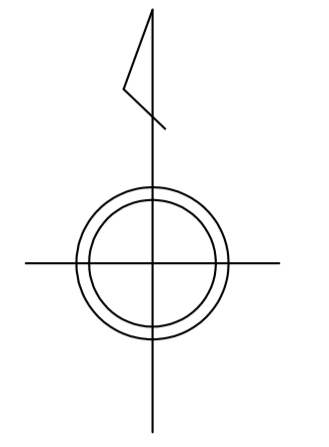

アジア航測株式会社調製

東  
近  
江  
市

平成二十一年三月三十一日調製  
平成二十八年三月三十一日修正

1618	1619	1620
1718	1719	1720
1818	1819	1820

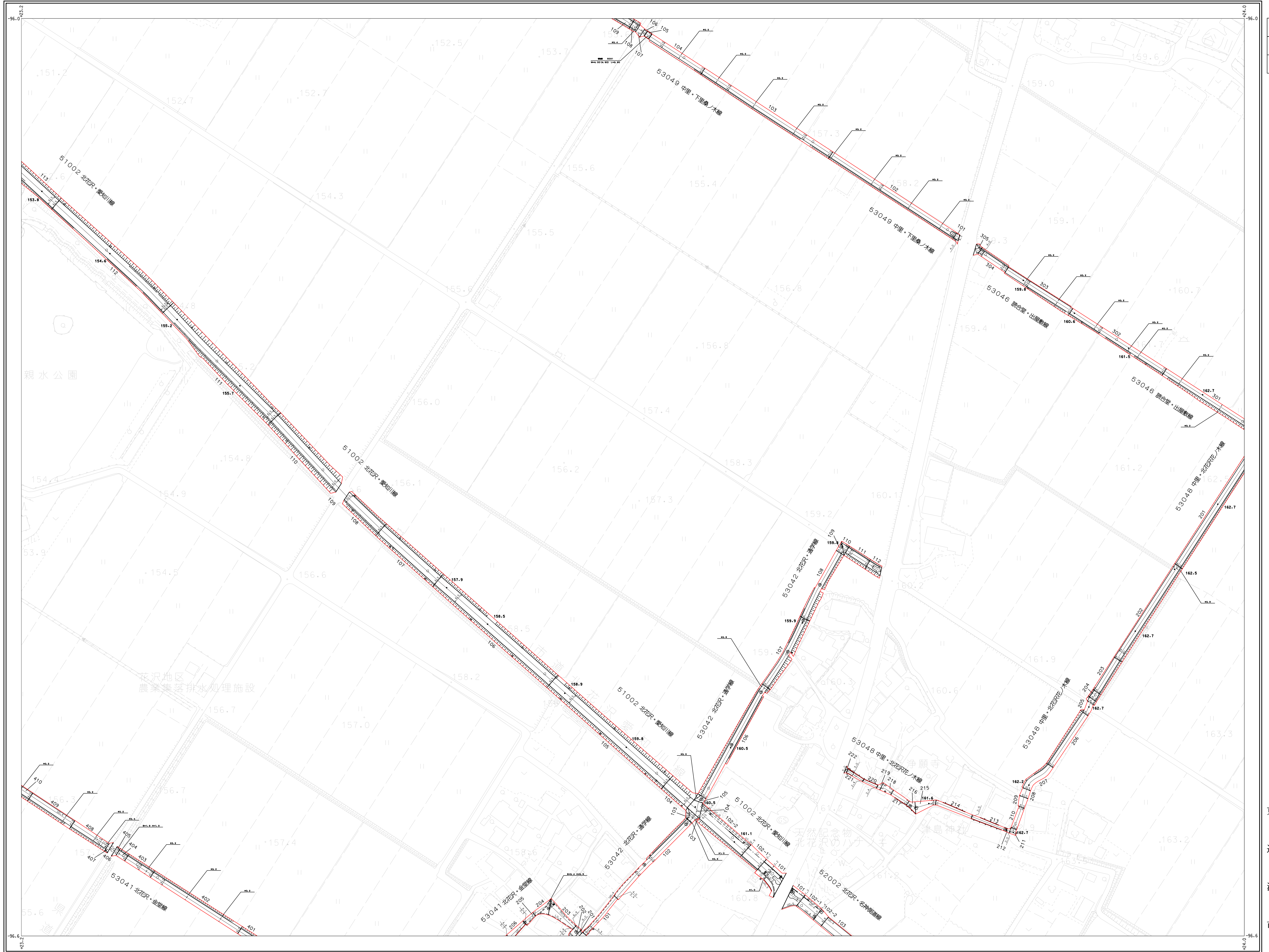
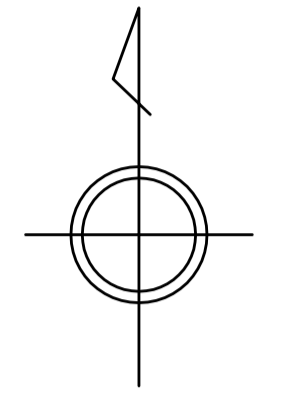

アジア航測株式会社調製

東  
近  
江  
市

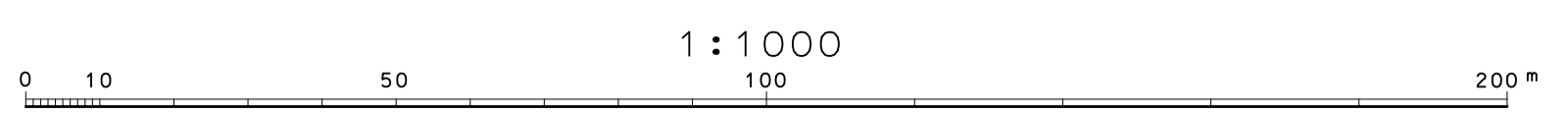

平成二十一年三月三十一日調製



1619	1620	1621
1719	1720	1721
1819	1820	1821

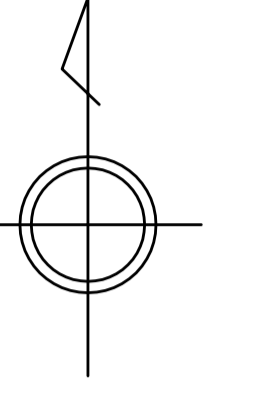

アジア航測株式会社調製

東  
近  
江  
市

平成二十二年三月三十一日調製

アジア航測株式会社調製

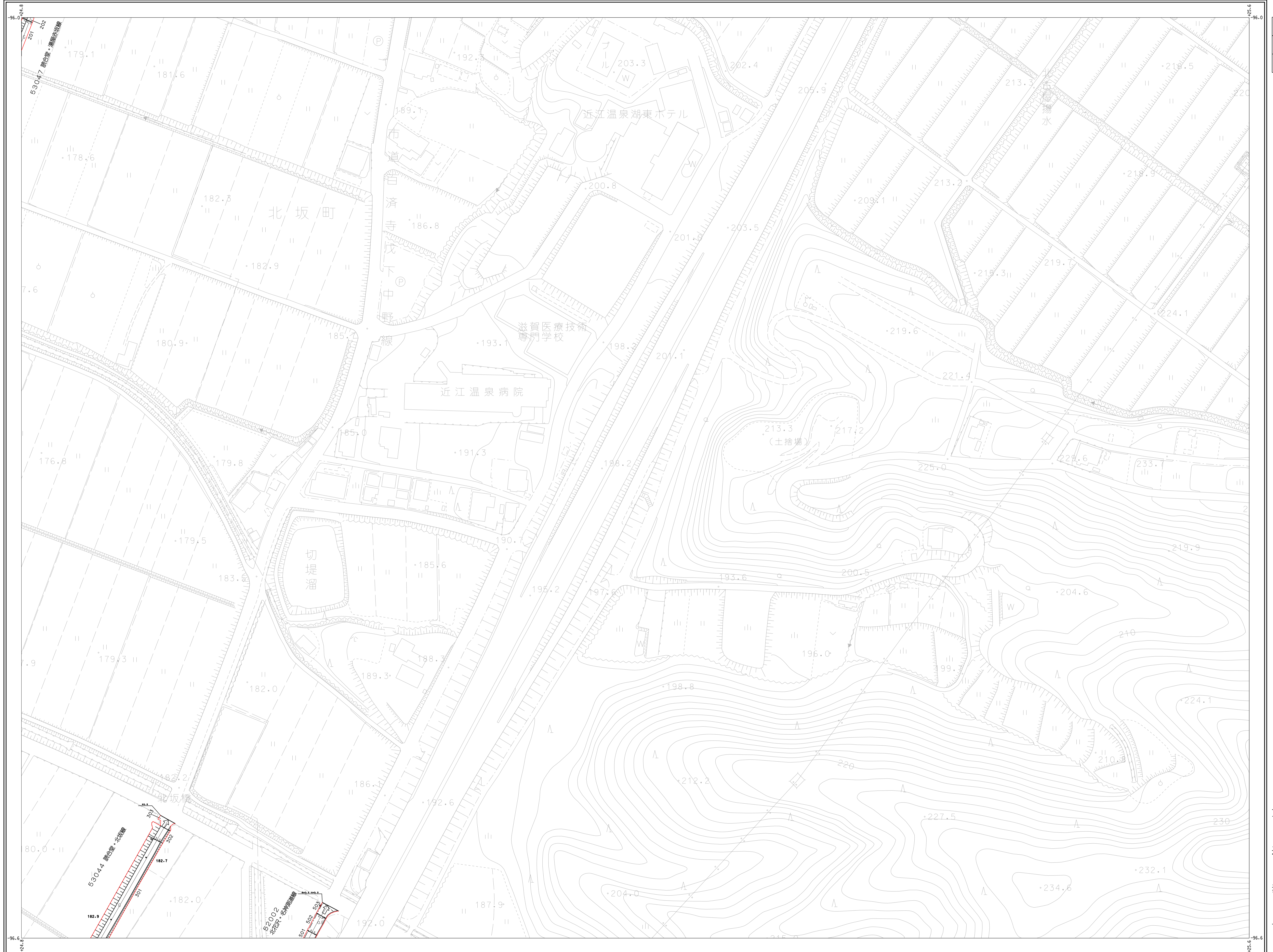

1620	1621
1720	1721
1820	1821

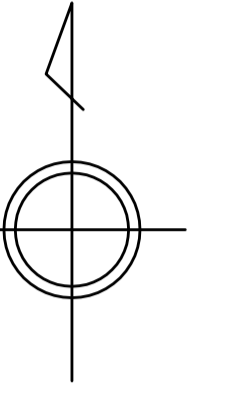

東  
近  
江  
市

平成二十二年三月三十一日調製



1714	1715
1814	1815
	1915

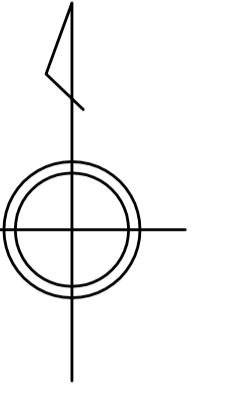

アジア航測株式会社調製

東  
近  
江  
市

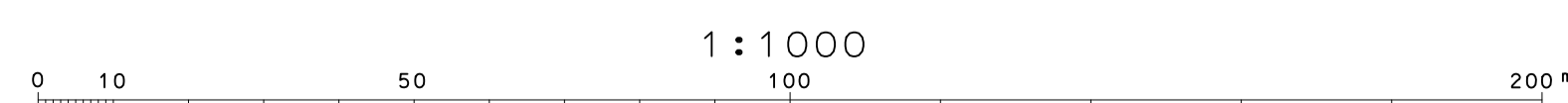

平成二十一年三月三十一日調製

1714	1715	1716
1814	1815	1816
1915	1916	

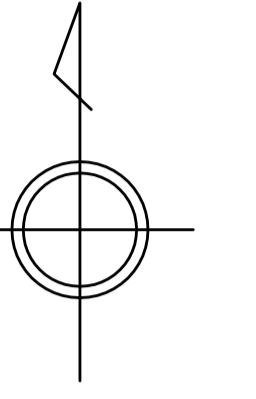

アジア航測株式会社調製

東  
近  
江  
市

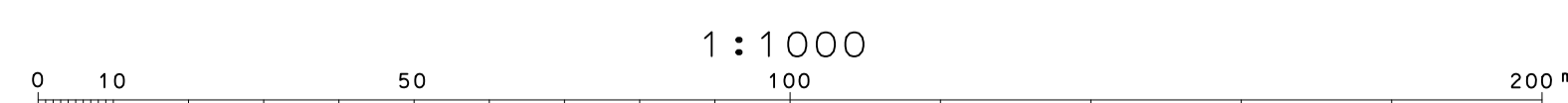



平成二十一年三月三十一日調査  
令和三年三月三十一日修正



1715	1716	1717
1815	1816	1817
1915	1916	

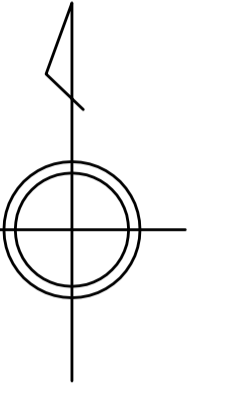

アジア航測株式会社調査

東  
近  
江  
市

平成二十一年三月三十一日調製

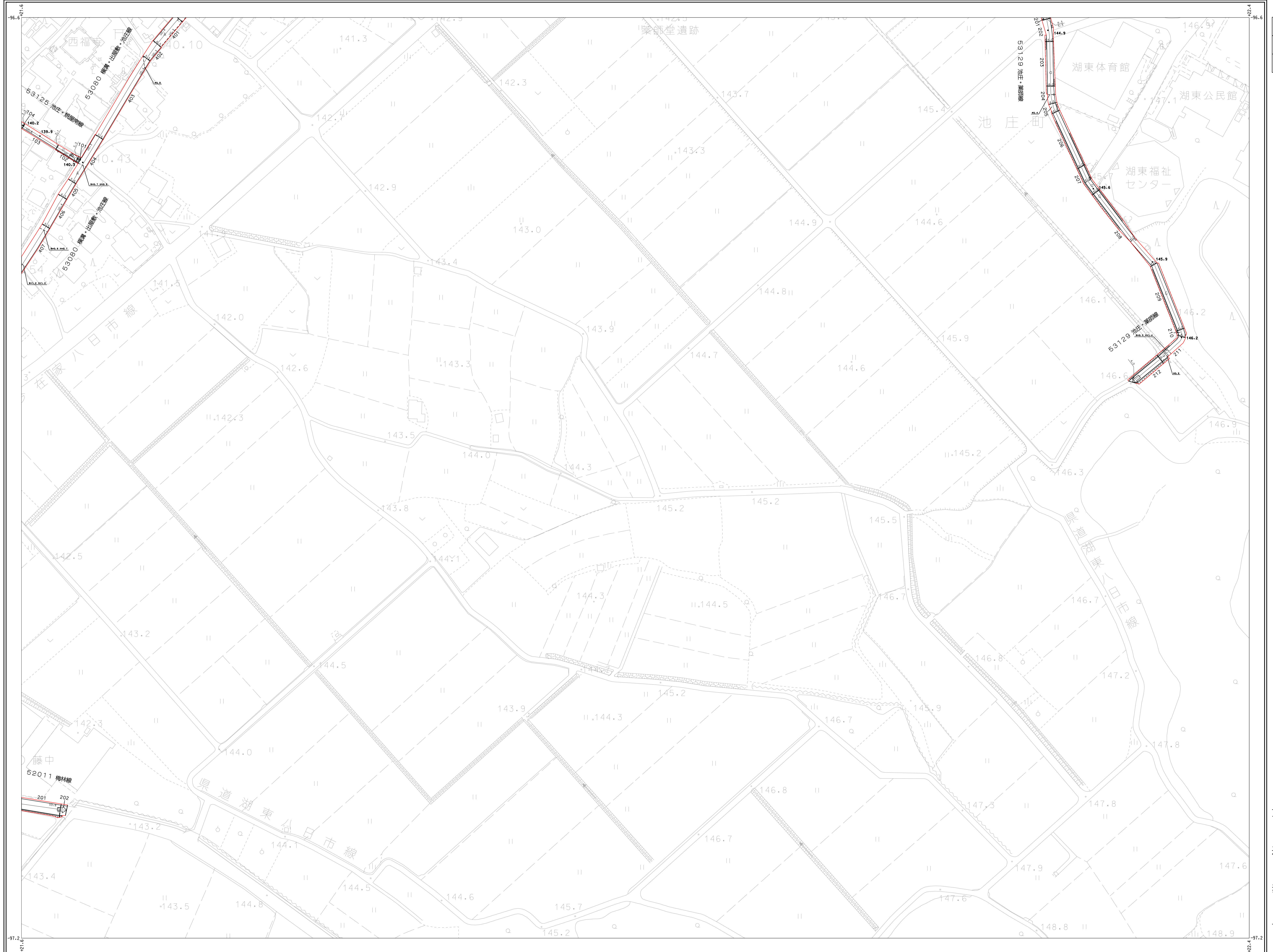

1716	1717	1718
1816	1817	1818
1916		

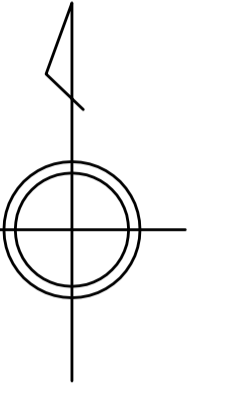

アジア航測株式会社調製

東  
近  
江  
市

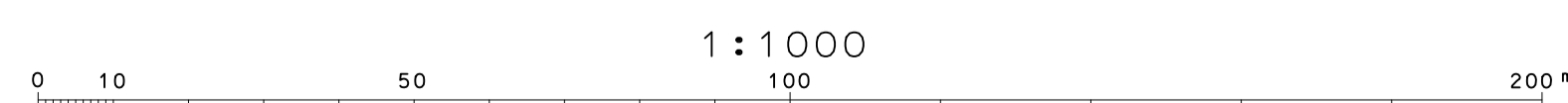

平成二十二年三月三十一日調製

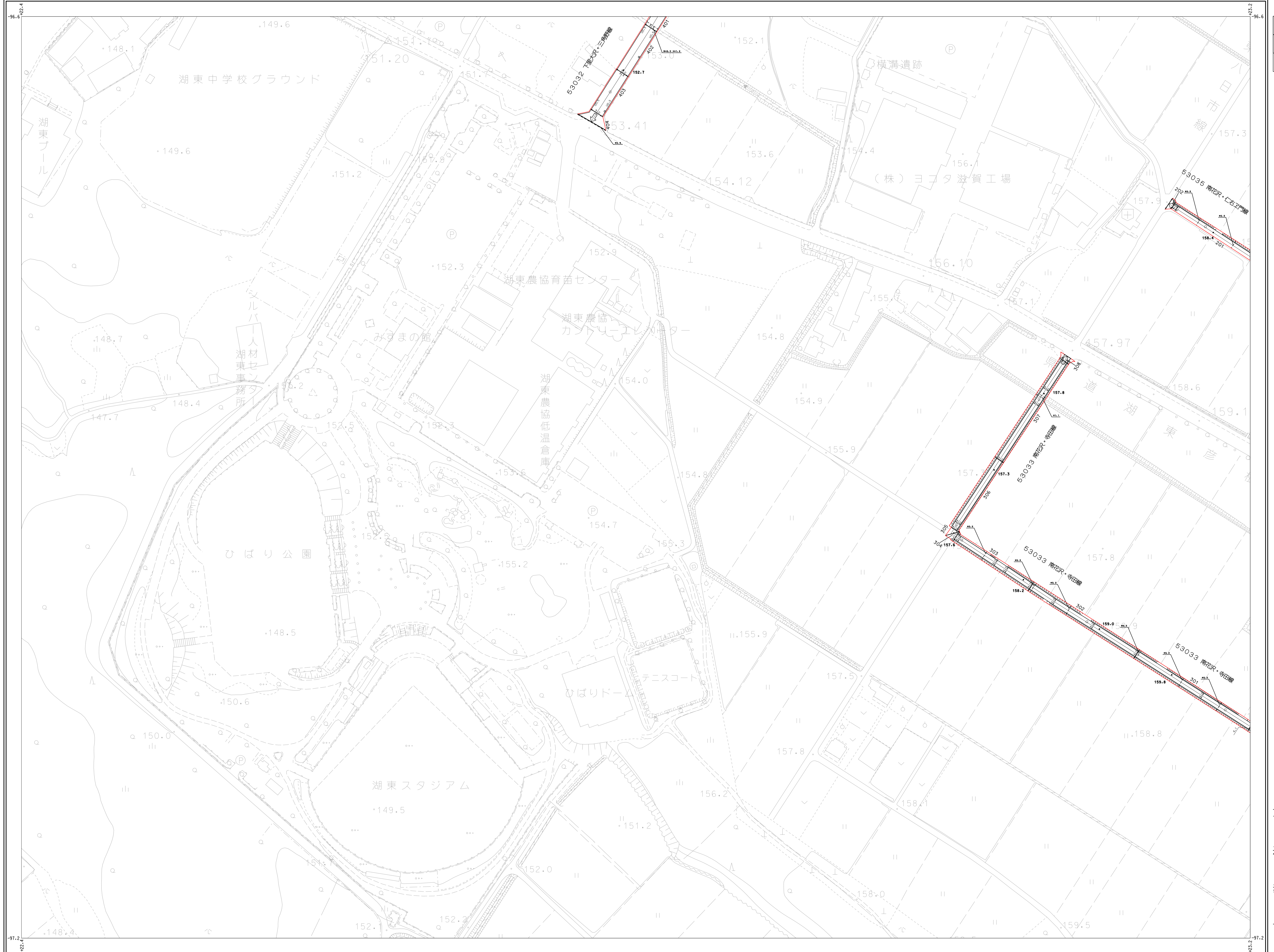

1717	1718	1719
1817	1818	1819
		1919

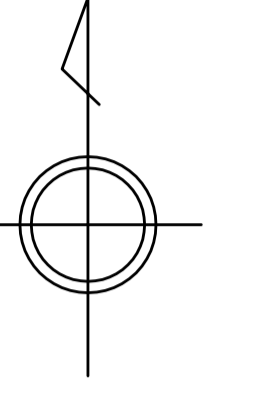

アジア航測株式会社調製

東  
近  
江  
市

平成二十一年三月三十一日調製

1718	1719	1720
1818	1819	1820
	1919	

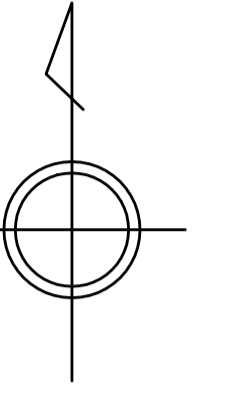

アジエ航測株式会社調製

東  
近  
江  
市

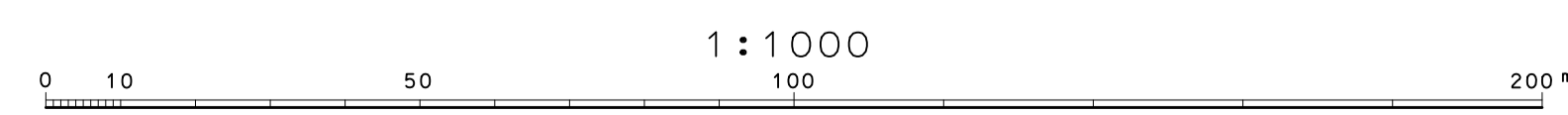

# 東 近 江 市 道 路 台 帳 図

(湖東町地区)

平成三十一年三月三十一日調査  
平成三十一年三月三十一日修正

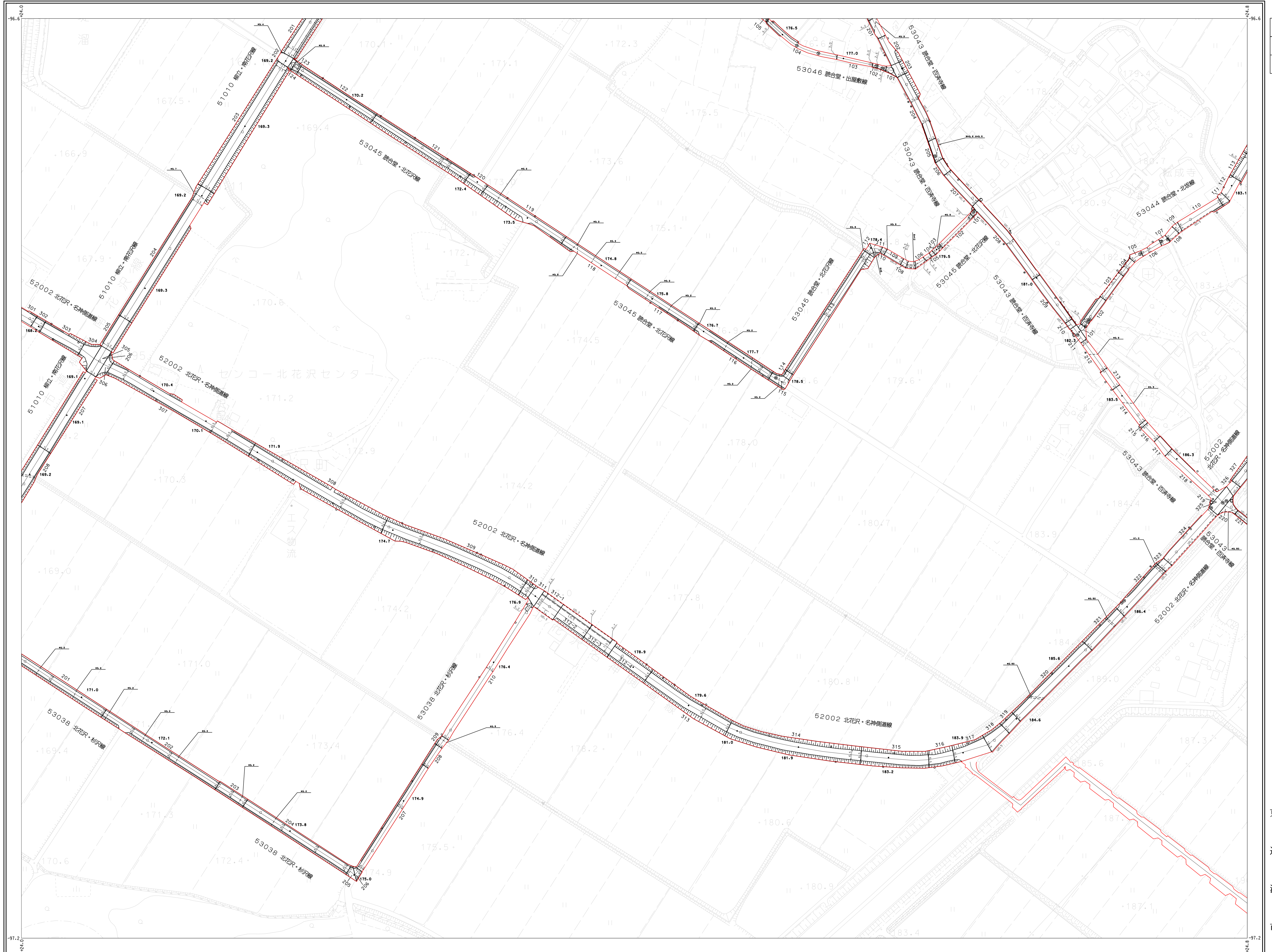

1719	1720	1721
1819	1820	1821
1919		

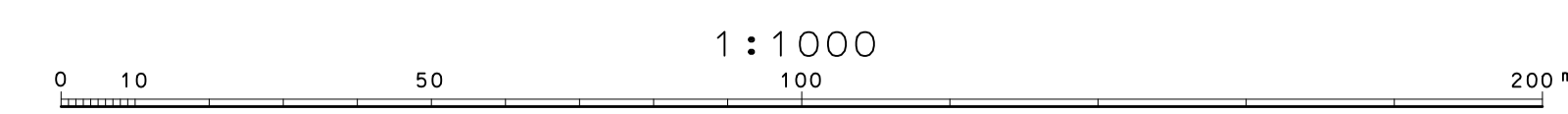
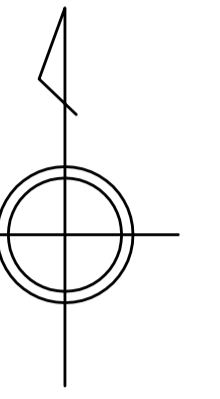

アジア航測株式会社調査

東  
近  
江  
市

平成二十一年三月三十一日調製

アジア航測株式会社調製

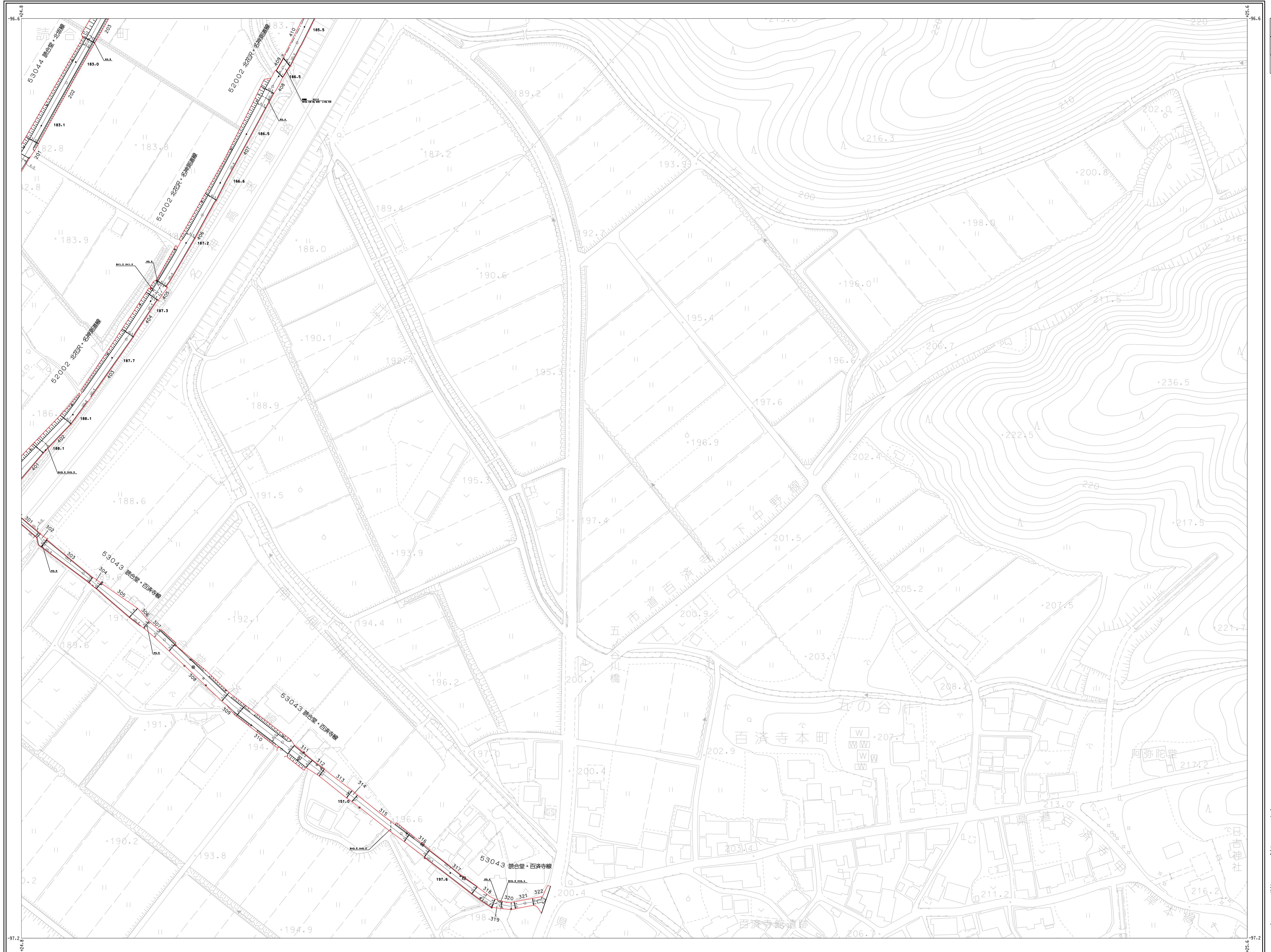

1720	1721
1820	1821

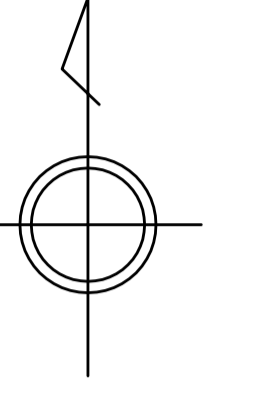

東  
近  
江  
市

平成二十一年三月三十一日調製

アジア航測株式会社調製

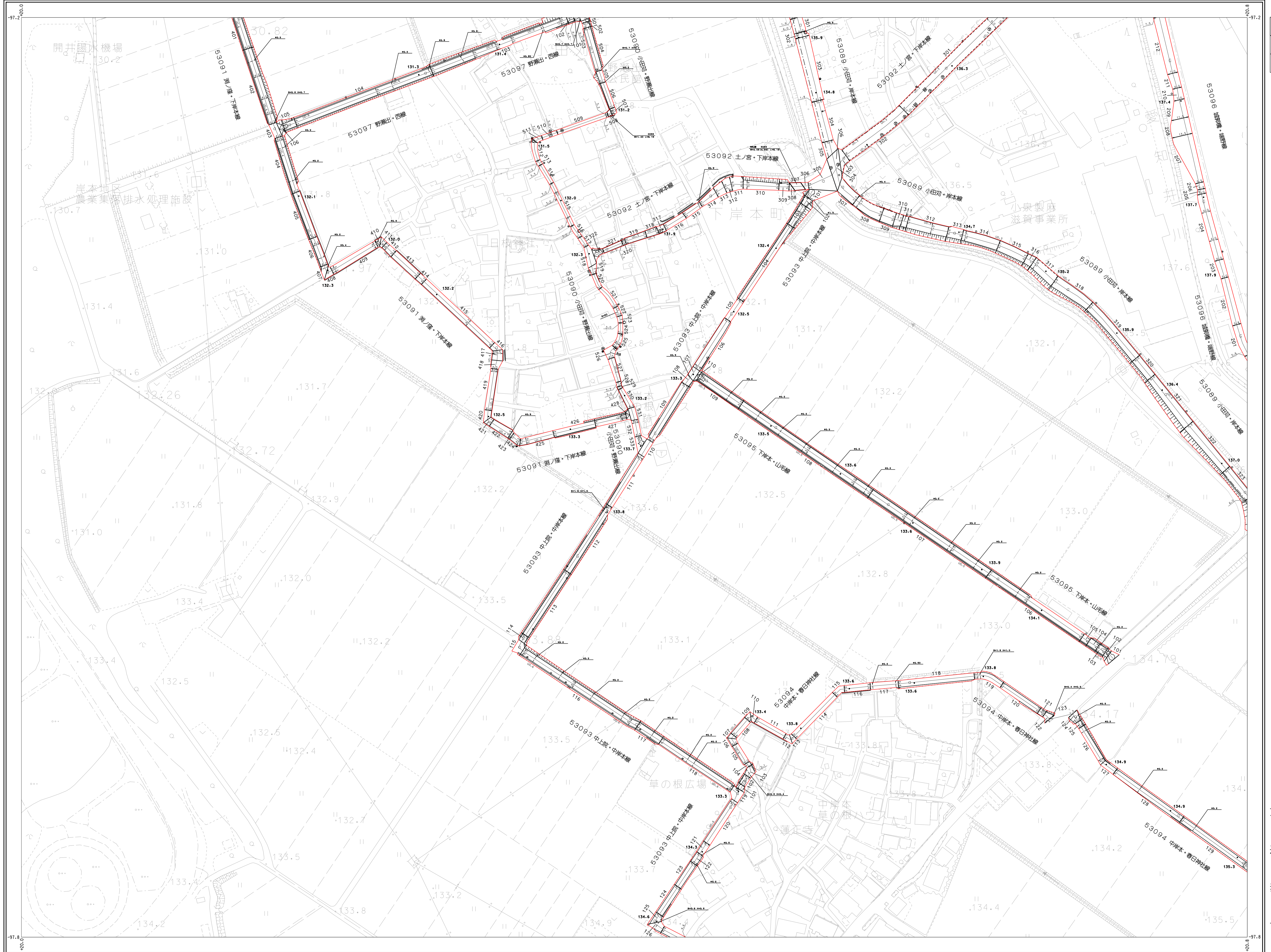

1814	1815	1816
1915	1916	
2015	2016	

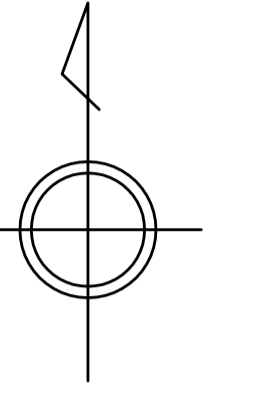

1916  
1:1000

# 東近江市道路台帳図

(湖東町地区)

平成二十一年三月三十一日調製  
平成二十六年三月三十一日修正  
平成二十九年三月三十一日修正  
平成三十年三月三十一日修正  
令和二年三月三十一日修正

令和二年三月三十一日修正

1815	1816	1817
1915	1916	
2015	2016	

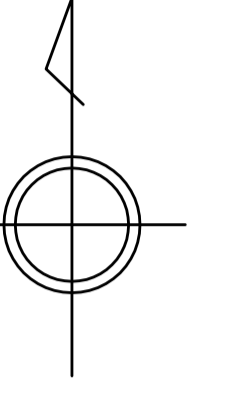

アジア航測株式会社調製

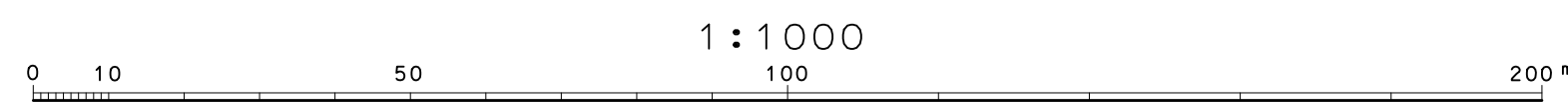

1:1000

1916

東  
近  
江  
市



1919  
1:1000

# 東近江市道路台帳図

(湖東町地区)

平成二十一年三月三十一日調製

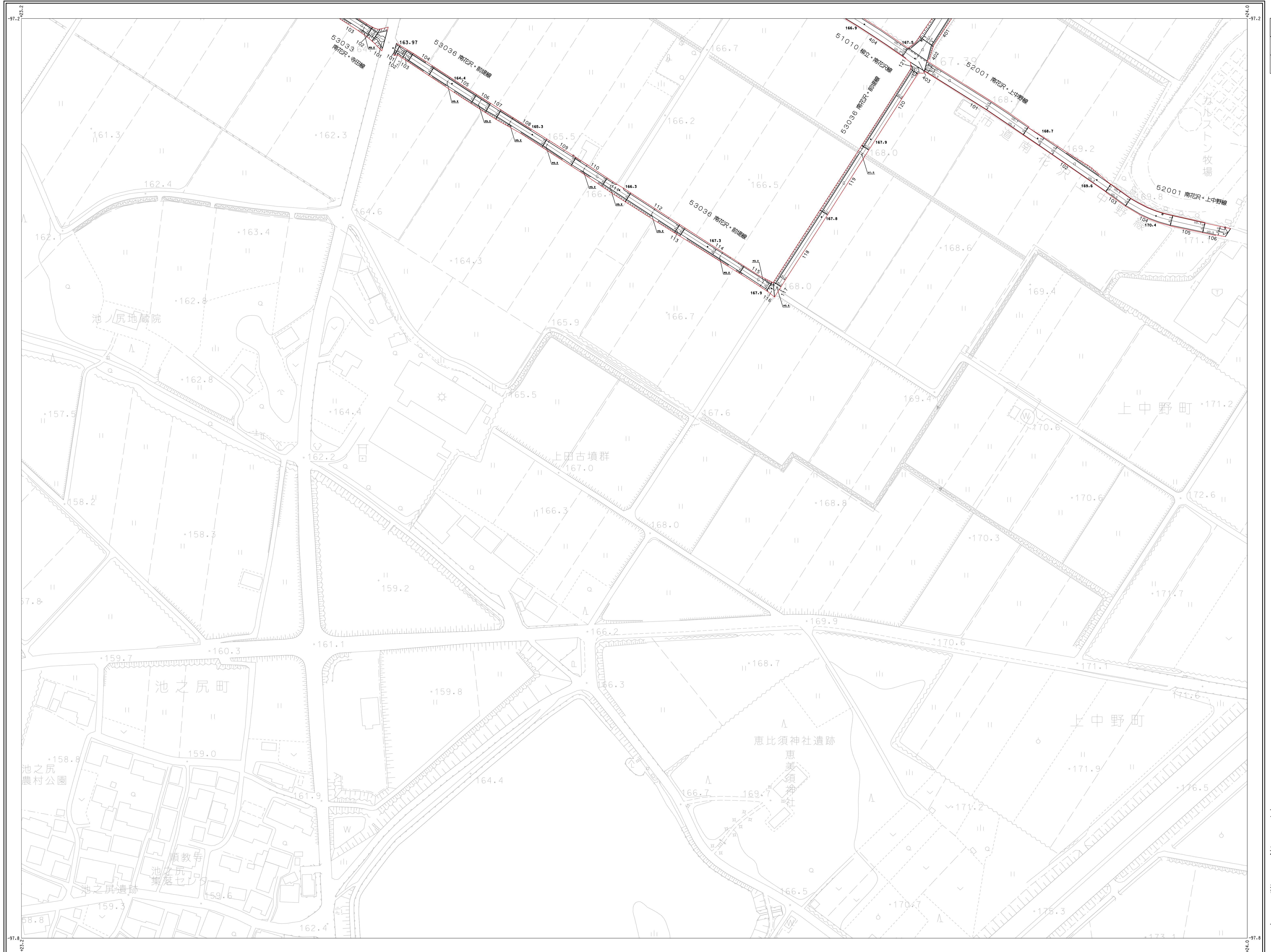

1818	1819	1820
	1919	

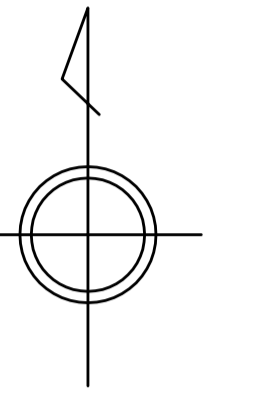

アジア航測株式会社調製

東  
近  
江  
市

0 10 50 100 200  
1:1000

1919

2015  
1:1000

# 東近江市道路台帳図

(湖東町地区)

平成二十一年三月三十一日調製

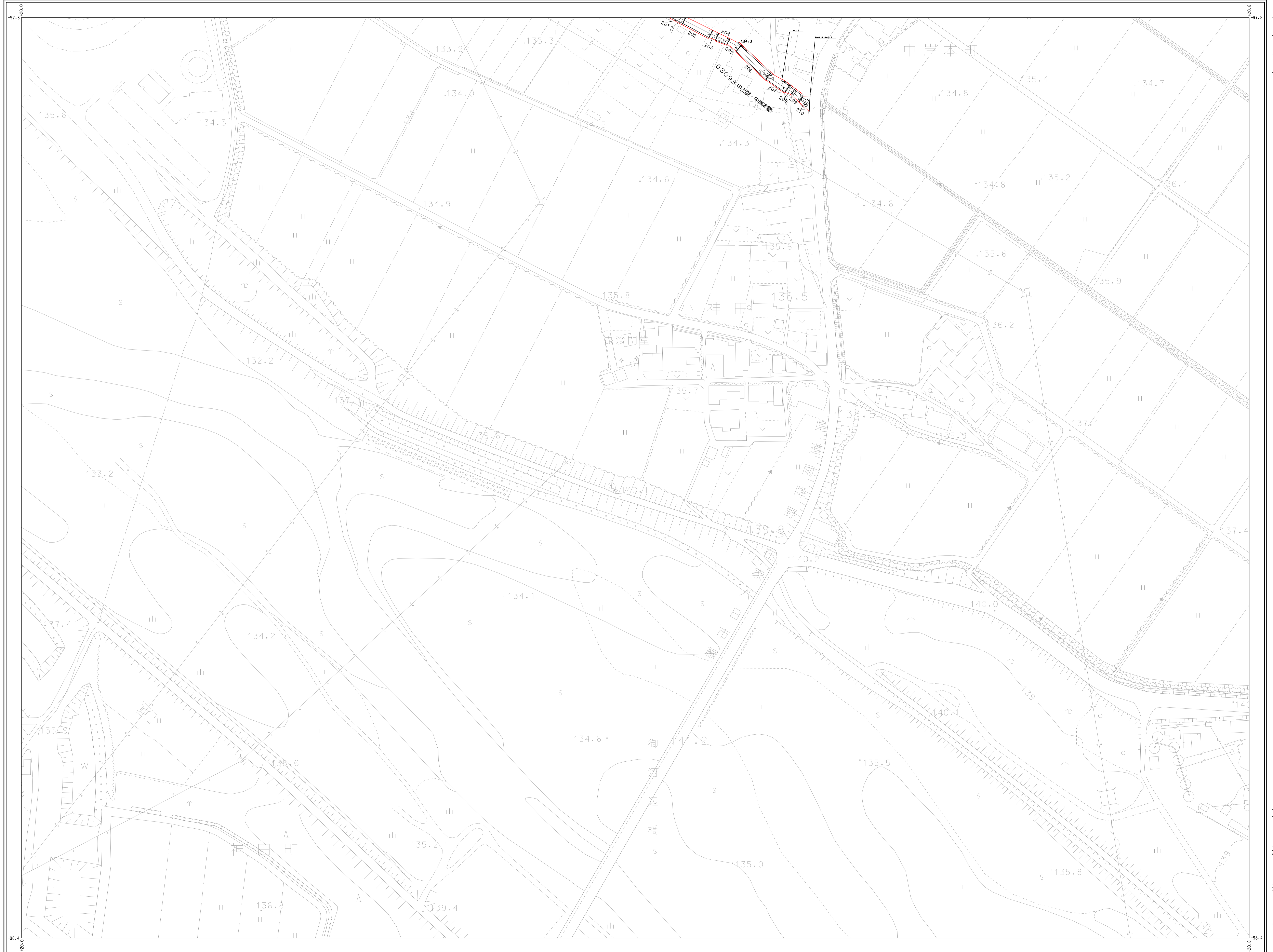

1915	1916
2015	2016

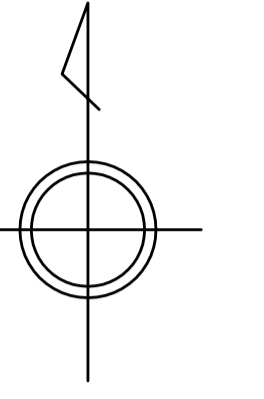

アジア航測株式会社調製

東  
近  
江  
市

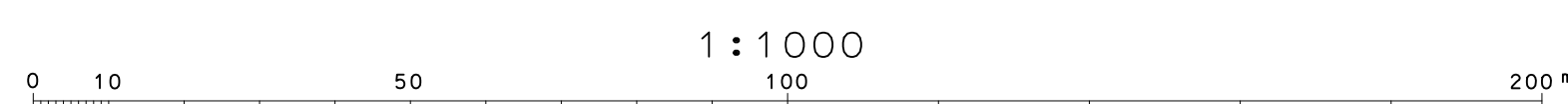

2015

2016  
1:1000

# 東近江市道路台帳図

(湖東町地区)

平成二十一年三月三十一日調製



1915	1916
2015	2016

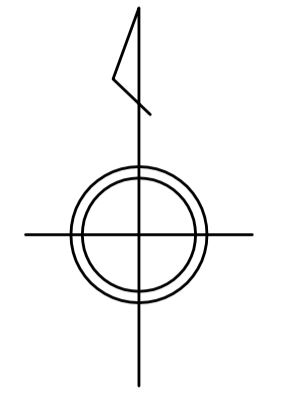

アジア航測株式会社調製

東  
近  
江  
市

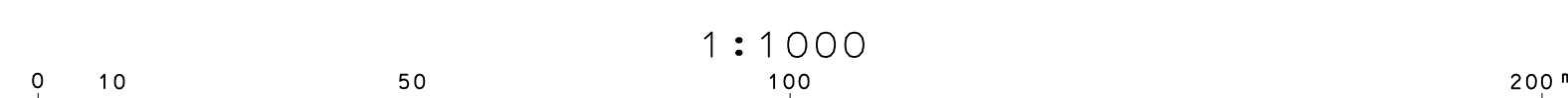

2016