

平成二十一年三月三十一日調査
令和五年三月三十一日修正

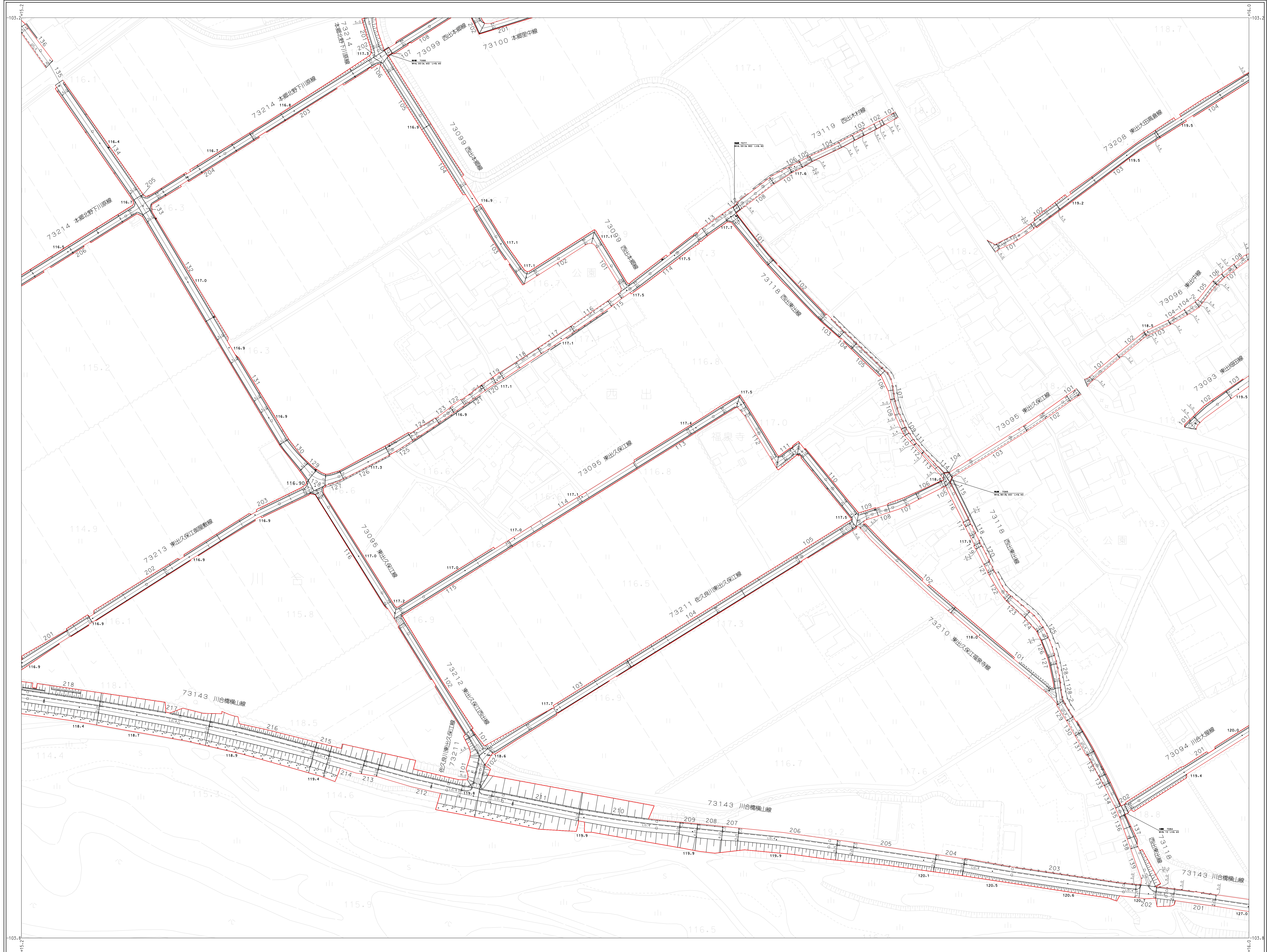

2808	2809	2810
2908	2909	2910
3008	3009	3010

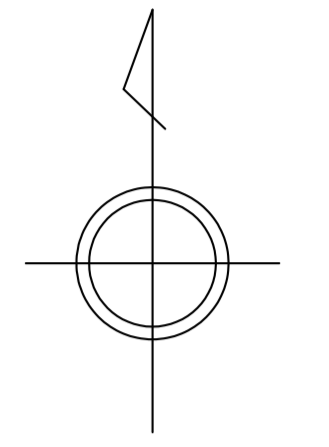

アジア航測株式会社調製

東
近
江
市

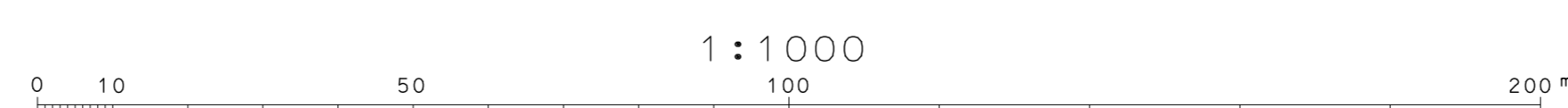

平成二十二年三月三十一日調査
令和五年三月三十一日修正



2809	2810	2811
2909	2910	2911
3009	3010	3011

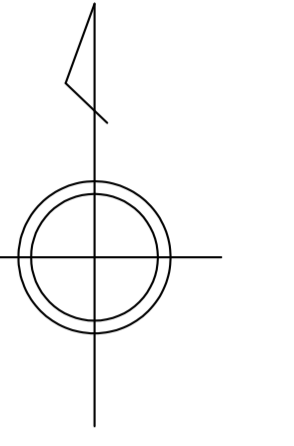

アジア航測株式会社調製

東
近
江
市

平成二十一年三月三十一日調製

アジア航測株式会社調製

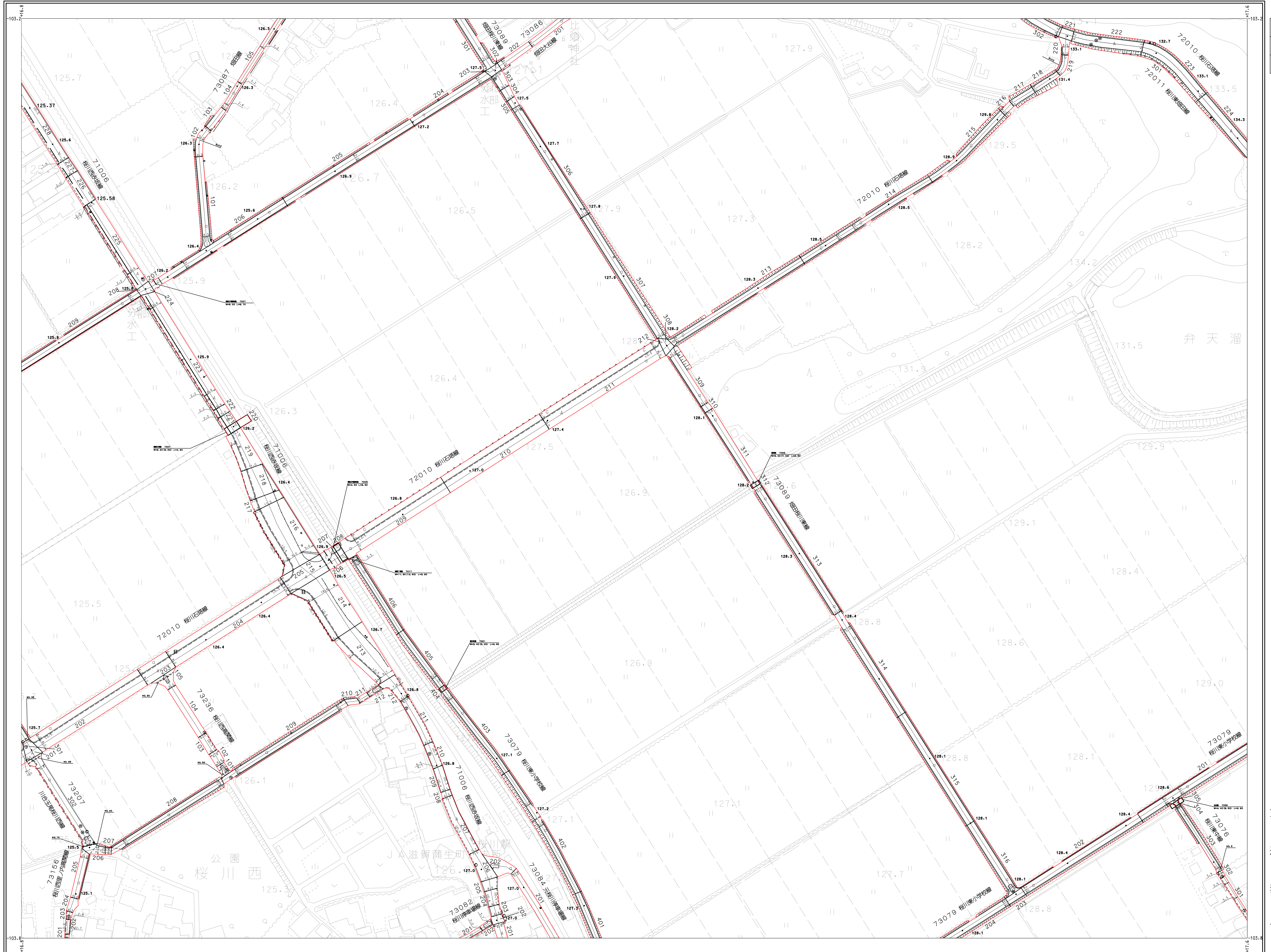

2810	2811	2812
2910	2911	2912
3010	3011	3012

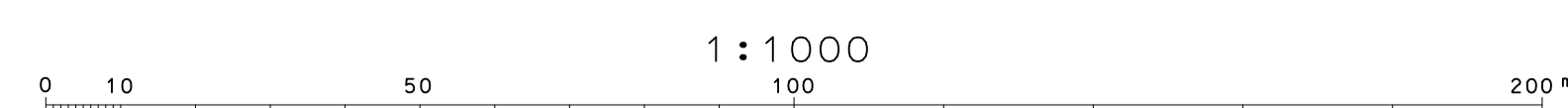
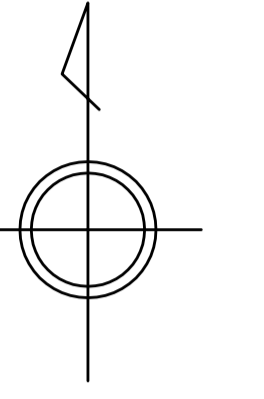

東
近
江
市

平成二十一年三月三十一日調製

アジア航測株式会社調製

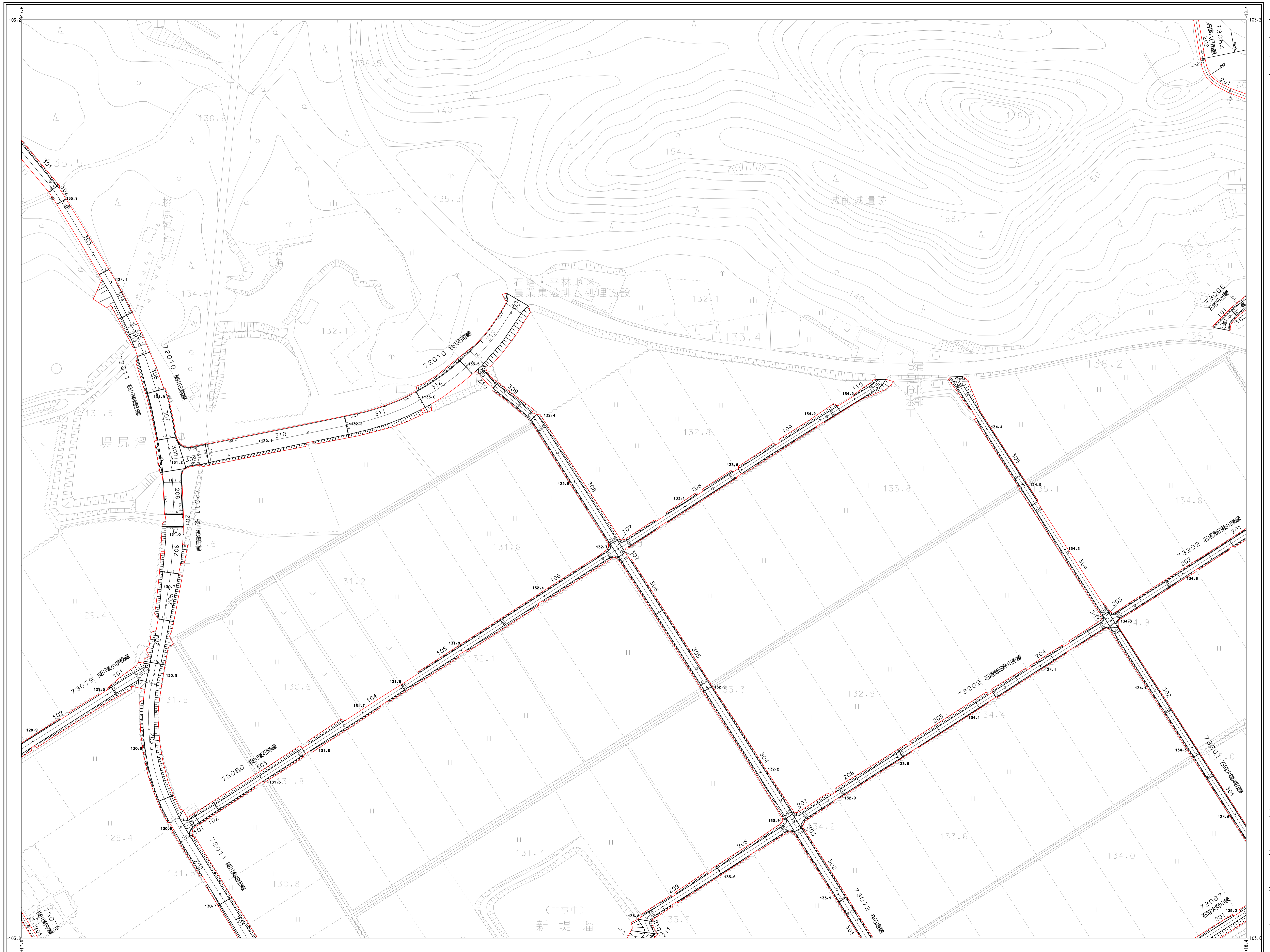

2811	2812	2813
2911	2912	2913
3011	3012	3013

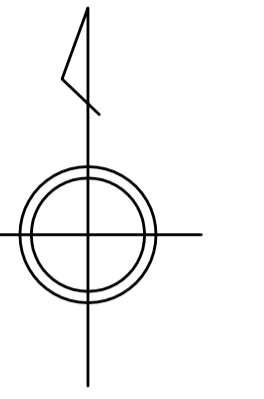

東
近
江
市

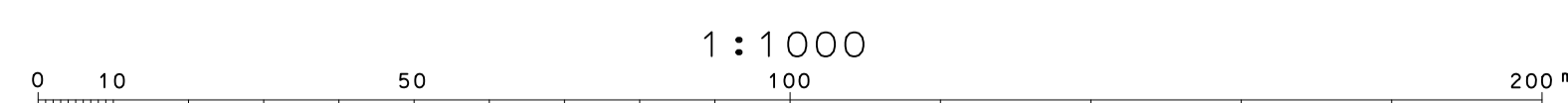

平成二十一年三月三十一日調製

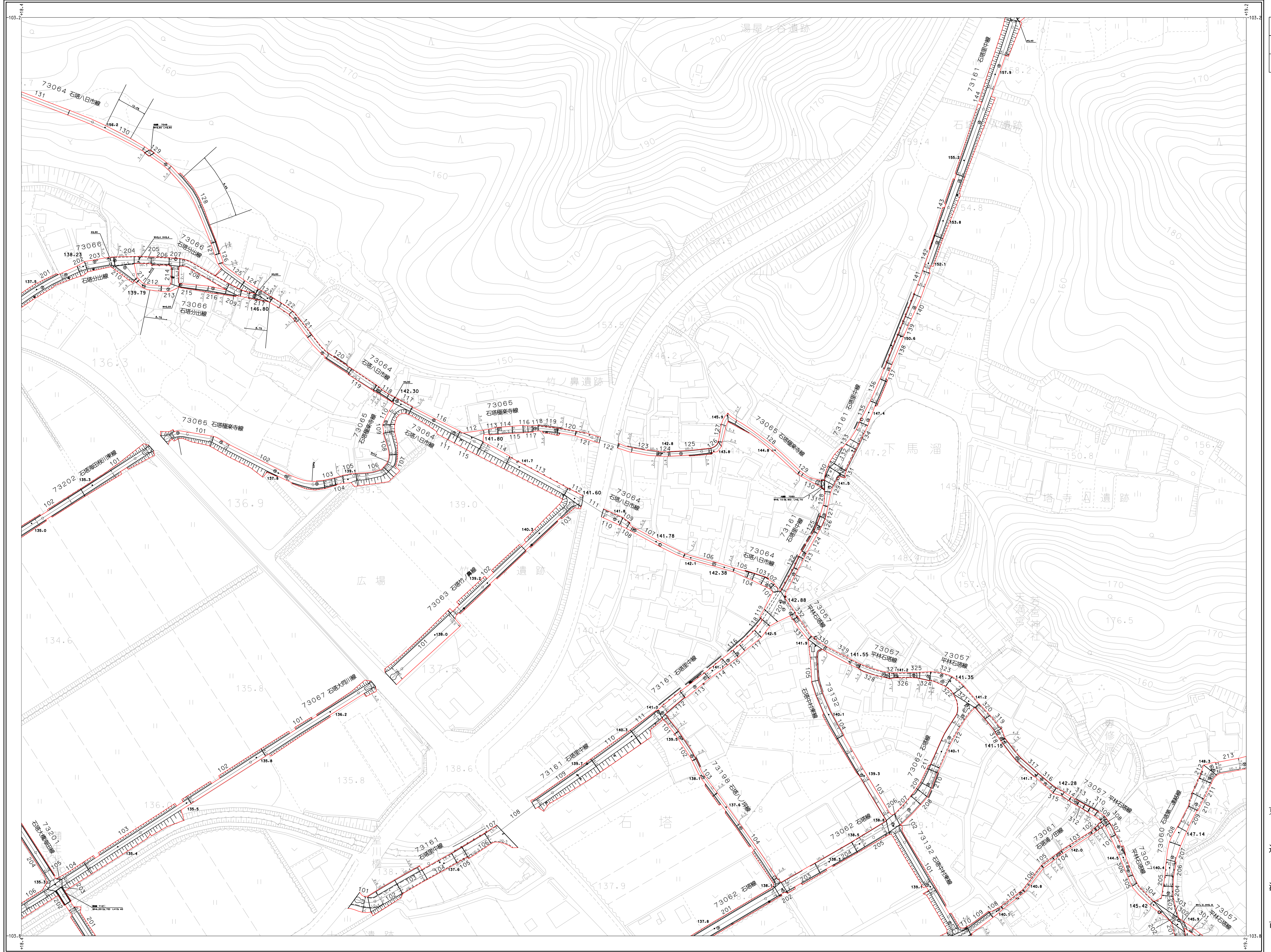

2812	2813	2814
2912	2913	2914
3012	3013	3014

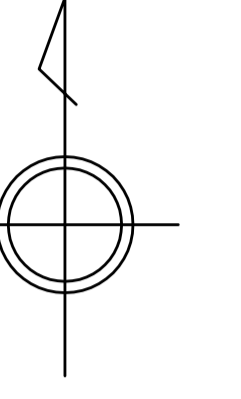

アジア航測株式会社調製

東
近
江
市

平成二十一年三月三十一日調製

2813	2814	2815
2913	2914	2915
3013	3014	3015

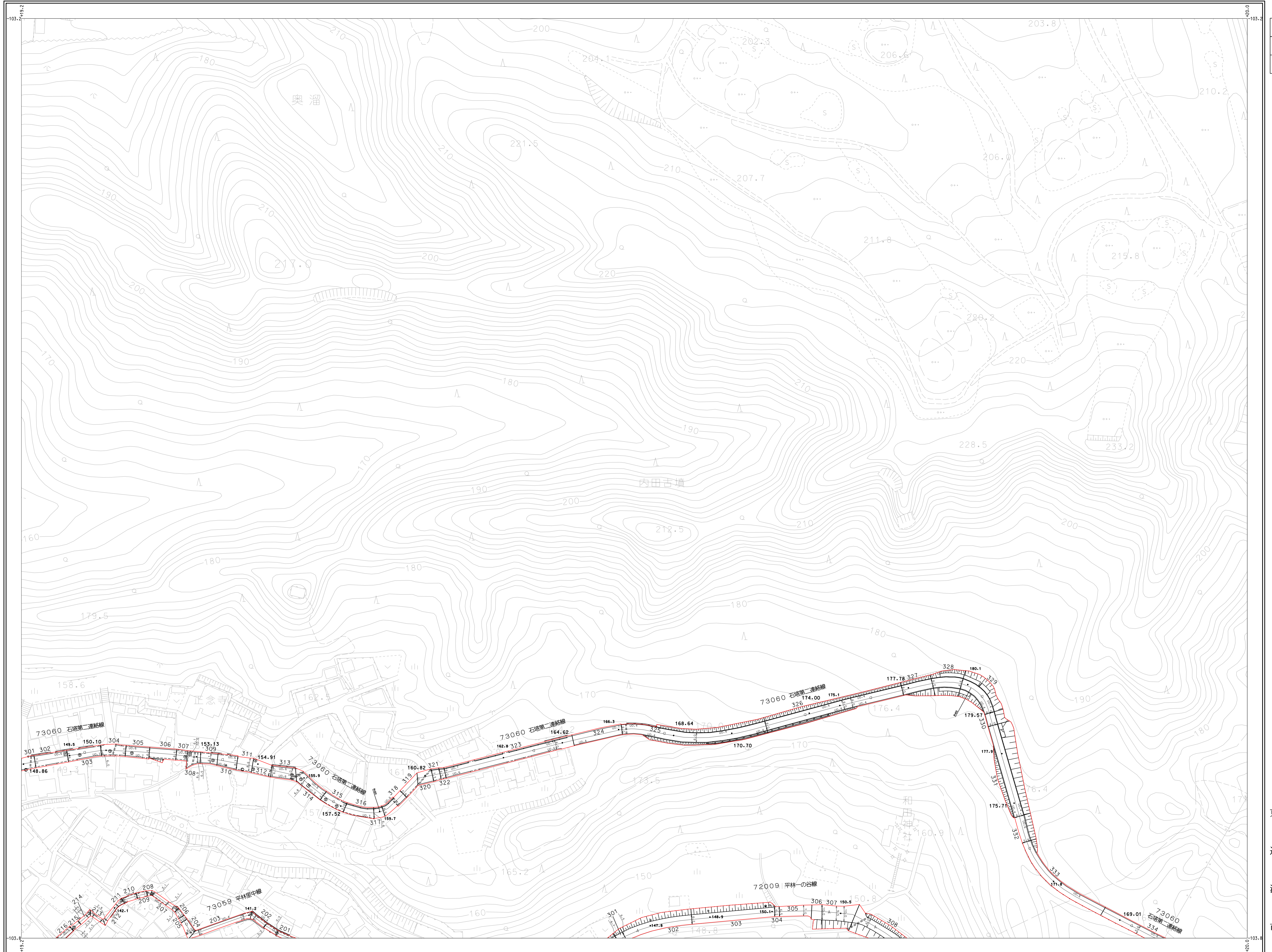
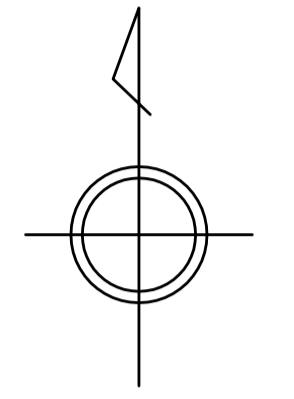

アジア航測株式会社調製

東
近
江
市

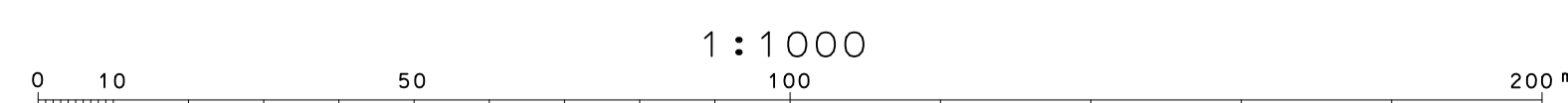

平成二十一年三月三十一日調製

アジア航測株式会社調製

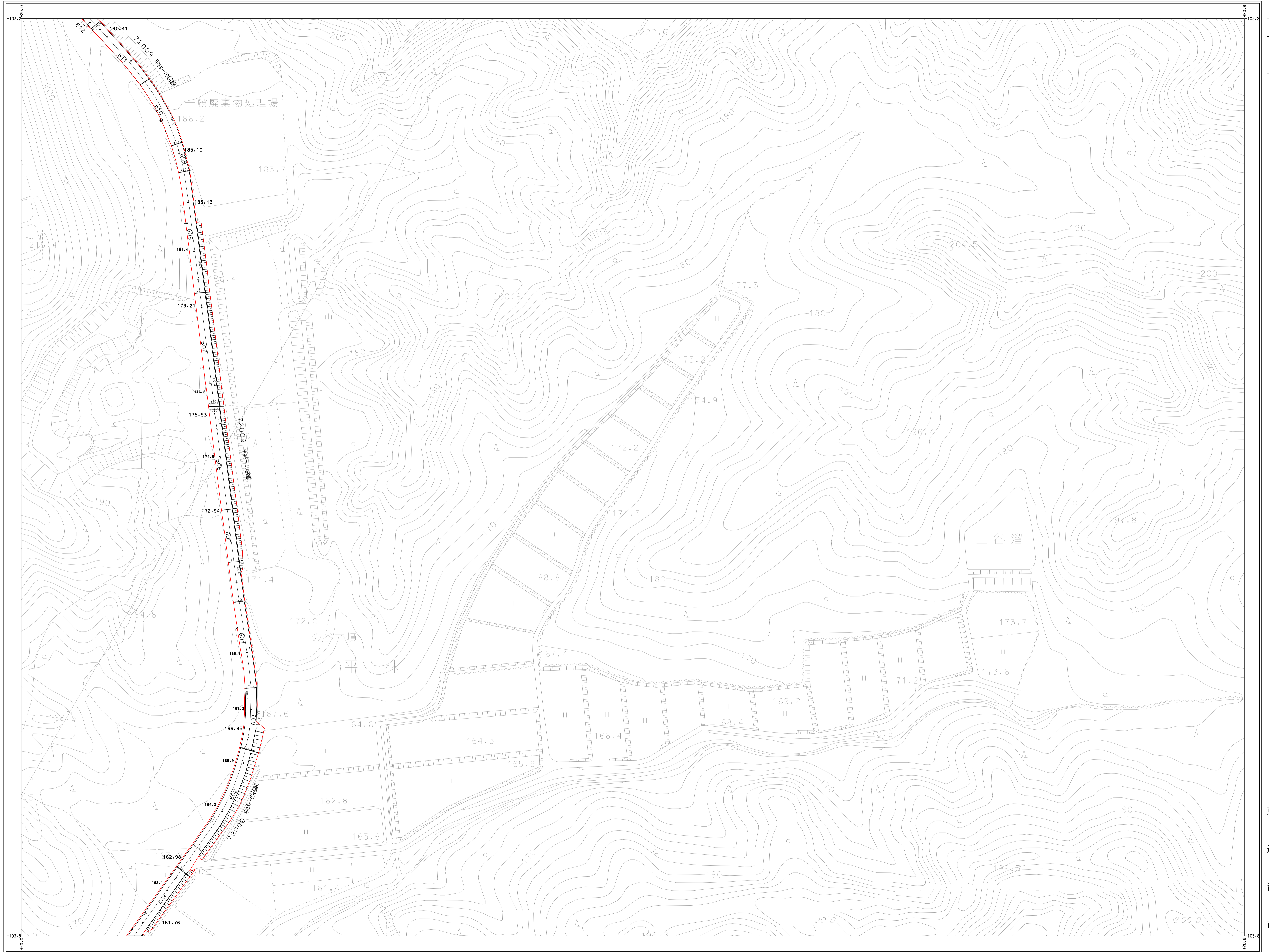

2814	2815
2914	2915
3014	3015

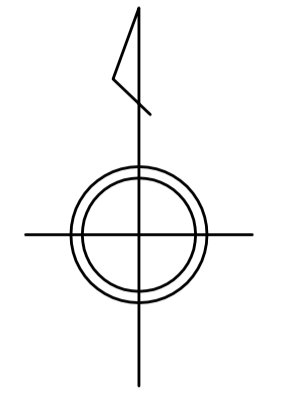

東
近
江
市

平成二十一年三月三十一日調製

アジア航測株式会社調製



	2907
3006	3007
	3107

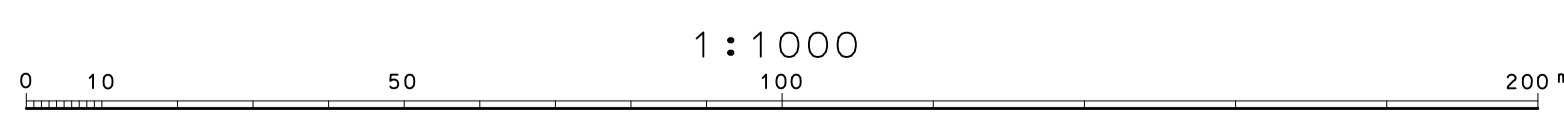
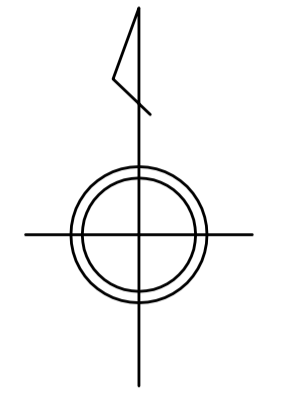

東
近
江
市

3007
1:1000

東近江市道路台帳図

(蒲生町地区)

平成二十一年三月三十一日調製

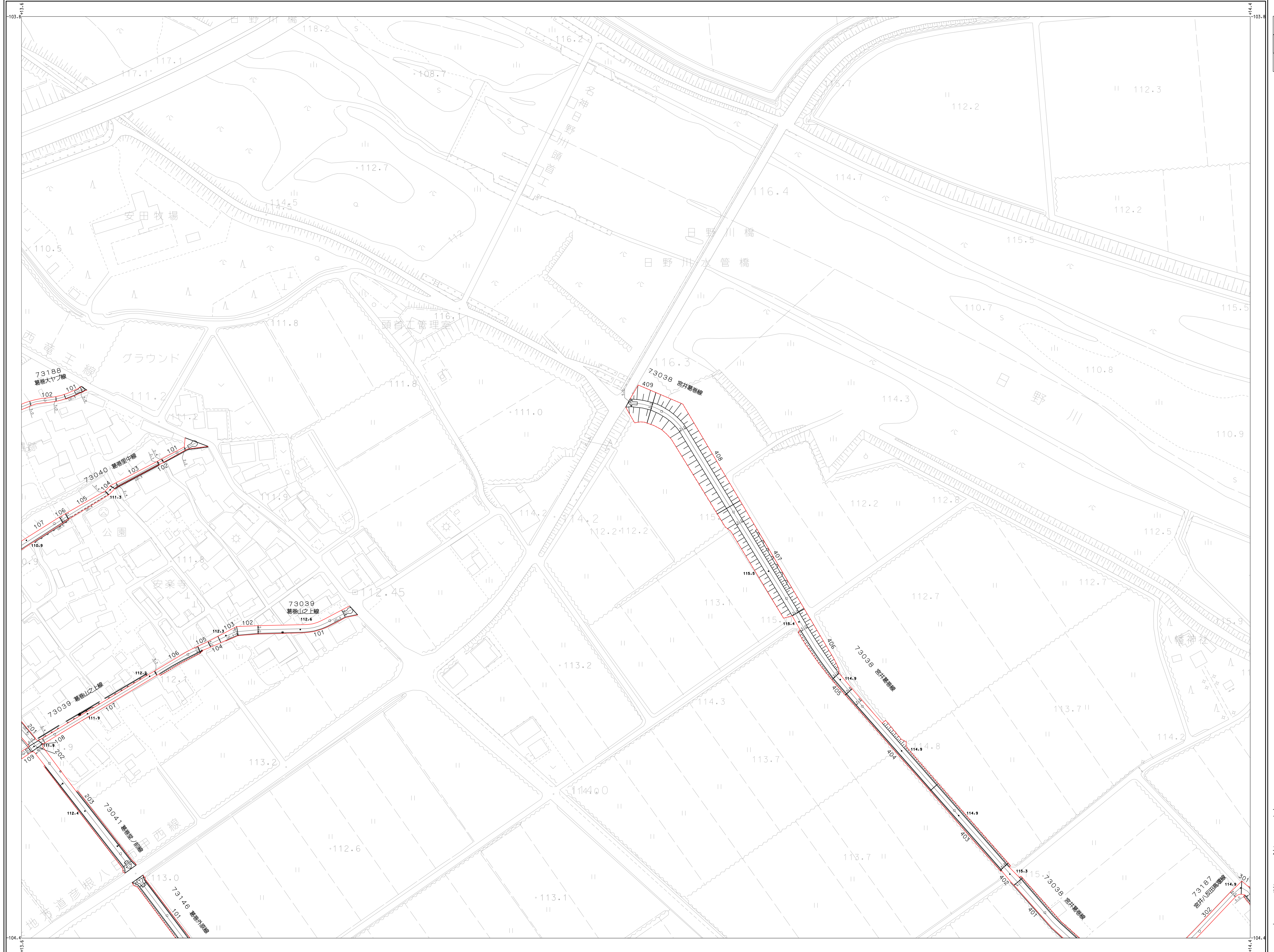

2907	2908
3006	3008
3107	3108

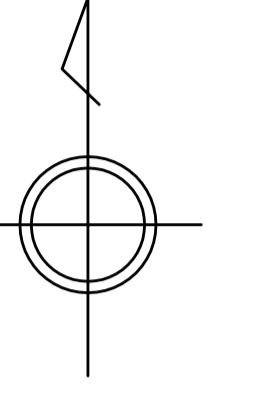

アジア航測株式会社調製

東
近
江
市

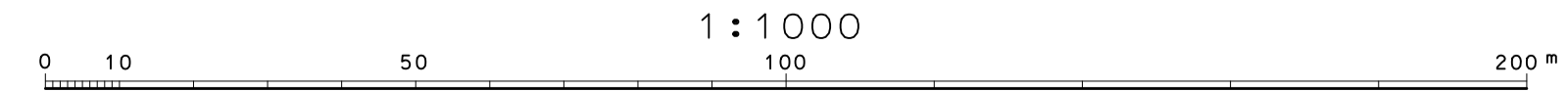

3007

平成二十一年三月三十一日調製
令和二年三月三十一日修正
令和三年三月三十一日修正



2907	2908	2909
3007	3008	3009
3107	3108	3109

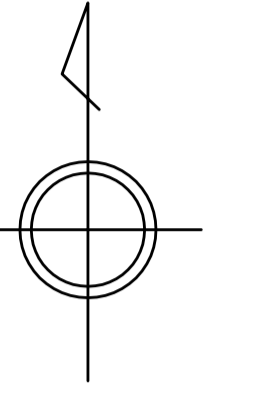

アジア航測株式会社調製

東
近
江
市

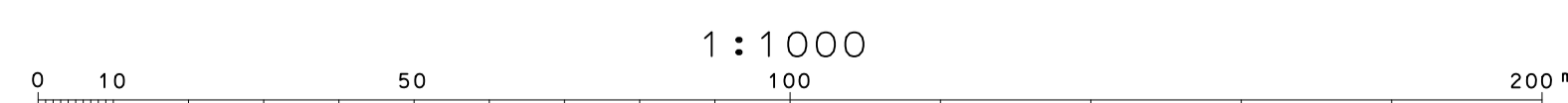

平成二十一年三月三十一日調製
令和三年三月三十一日修正

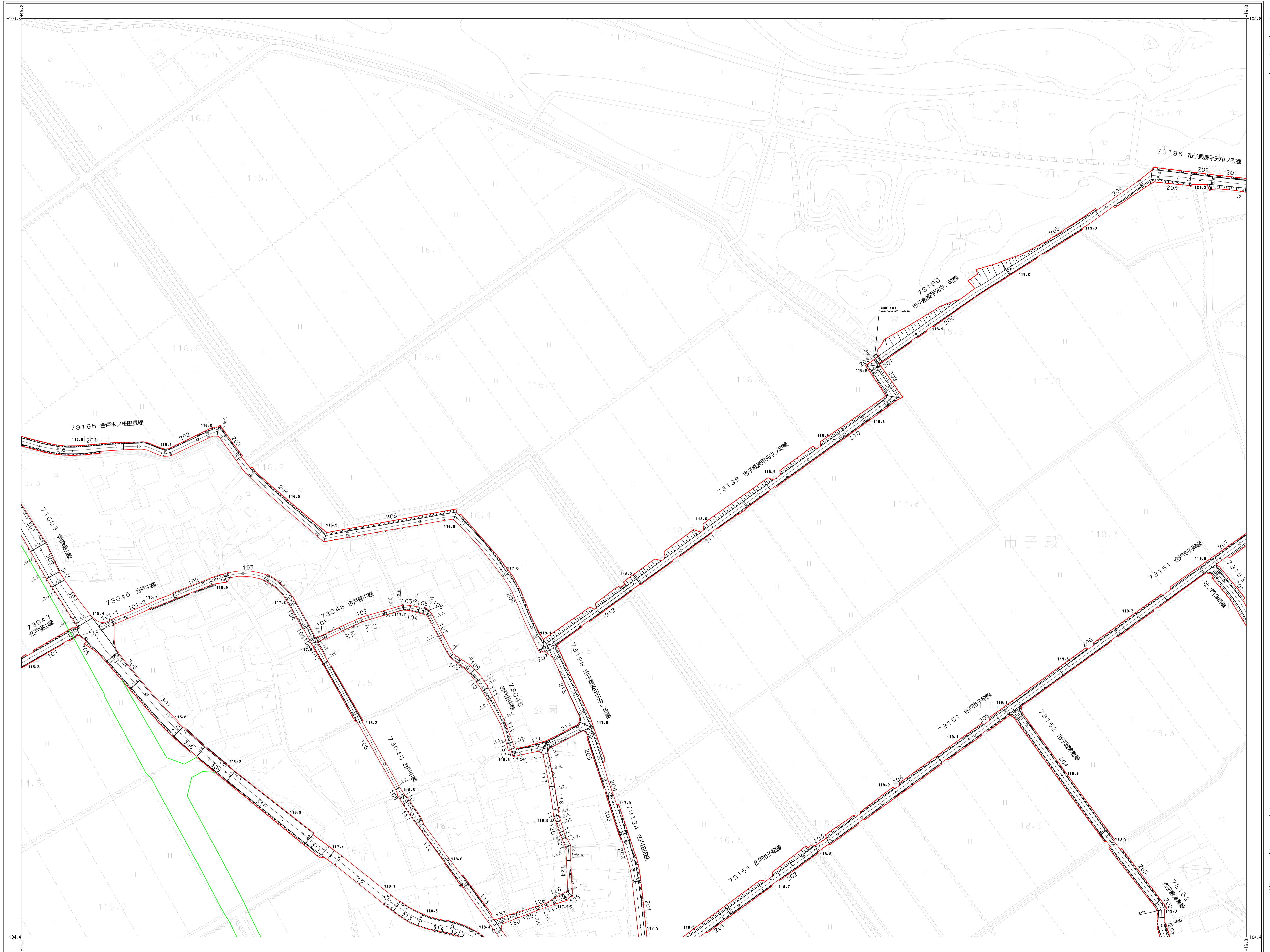

2908	2909	2910
3008	3009	3010
3108	3109	3110

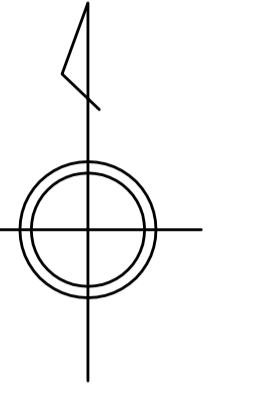

アジア航測株式会社調製

東
近
江
市

平成二十一年三月三十一日調製
平成二十五年三月三十一日修正
平成三十年三月三十一日修正
令和二年三月三十一日修正

令和三年三月三十一日修正
令和五年三月三十一日修正



2909	2910	2911
3009	3010	3011
3109	3110	3111

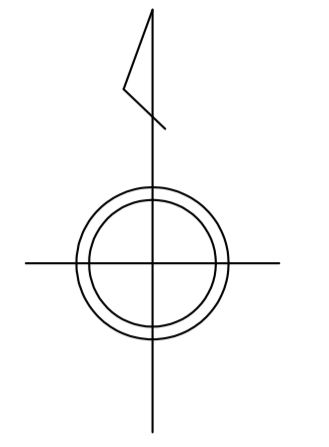

平成二十二年三月三十一日調査
令和二年三月三十一日修正



2910	2911	2912
3010	3011	3012
3110	3111	3112

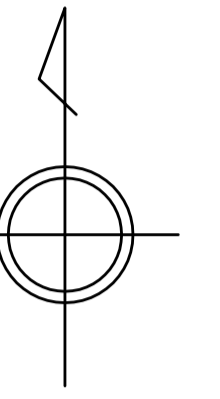

東
近
江
市

アジア航測株式会社調製

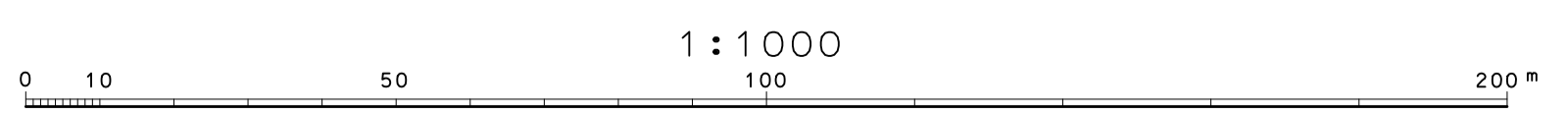

平成二十一年三月三十一日調製

2911	2912	2913
3011	3012	3013
3111	3112	3113

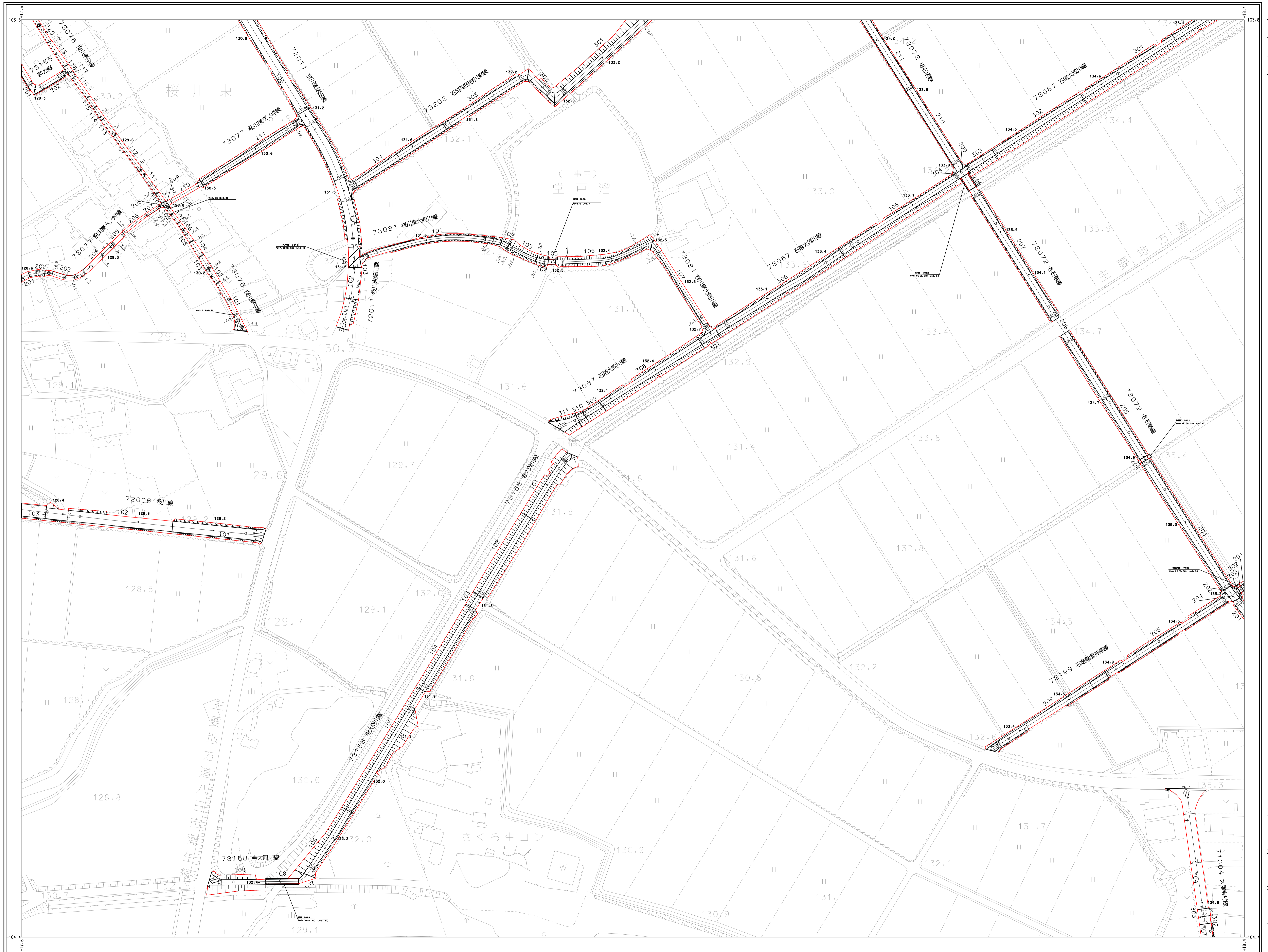
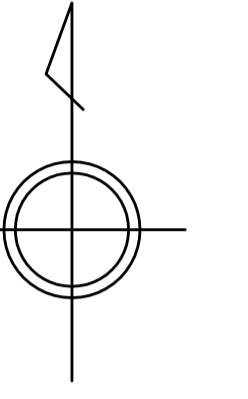

アジア航測株式会社調製

東
近
江
市

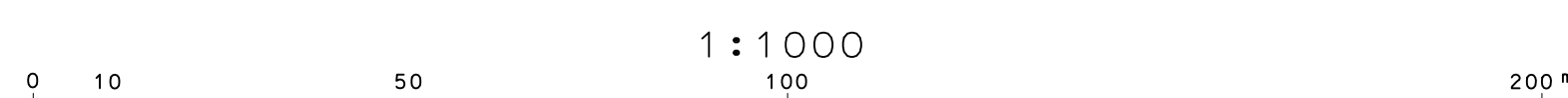

平成二十一年三月三十一日調製
平成二十九年三月三十一日修正

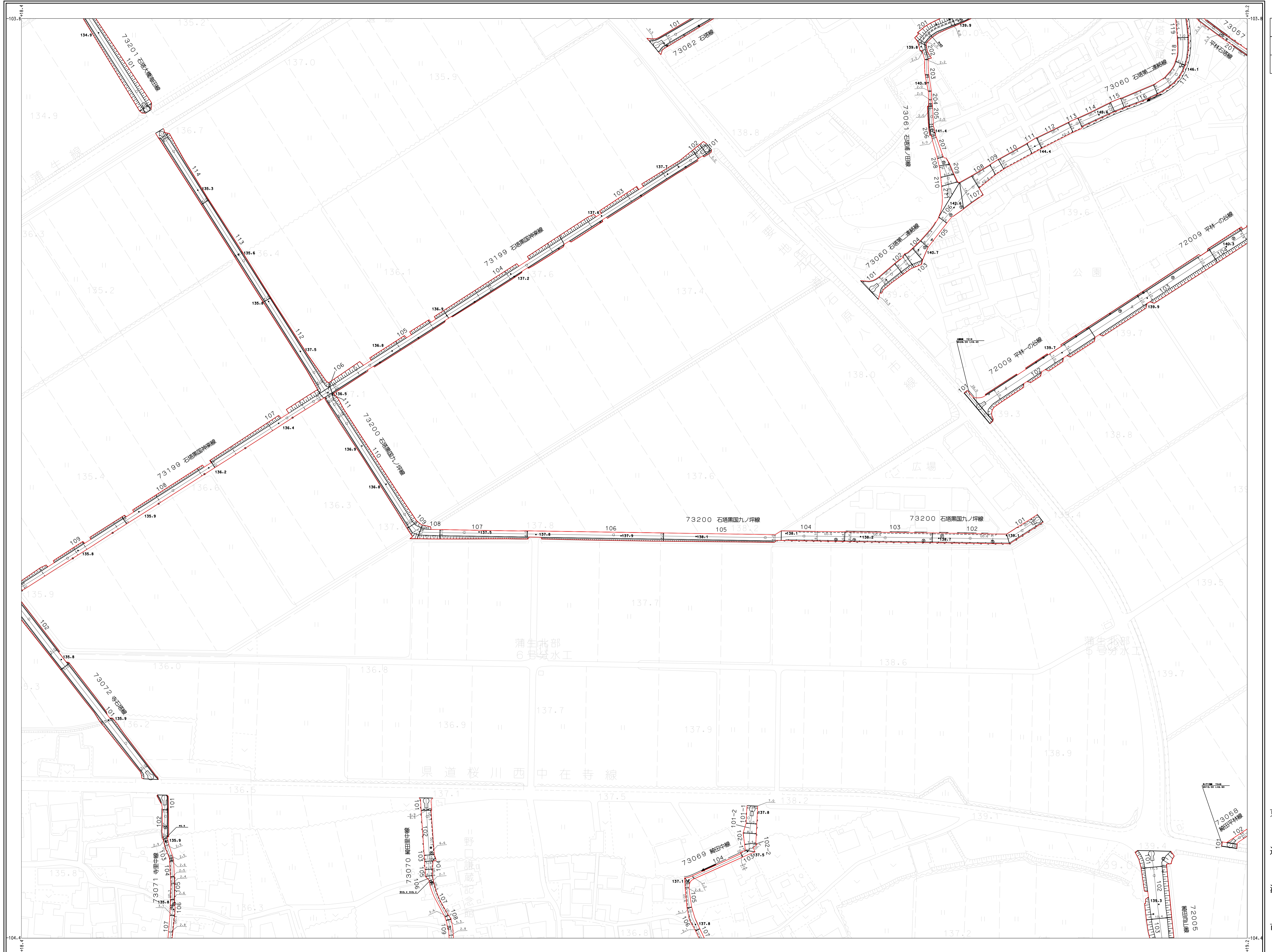

2912	2913	2914
3012	3013	3014
3112	3113	3114

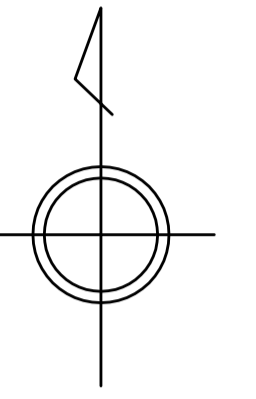

アジア航測株式会社調製

東
近
江
市

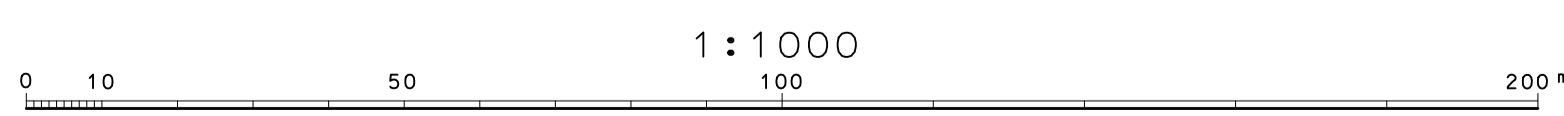

平成二十一年三月三十一日調製

アジア航測株式会社調製

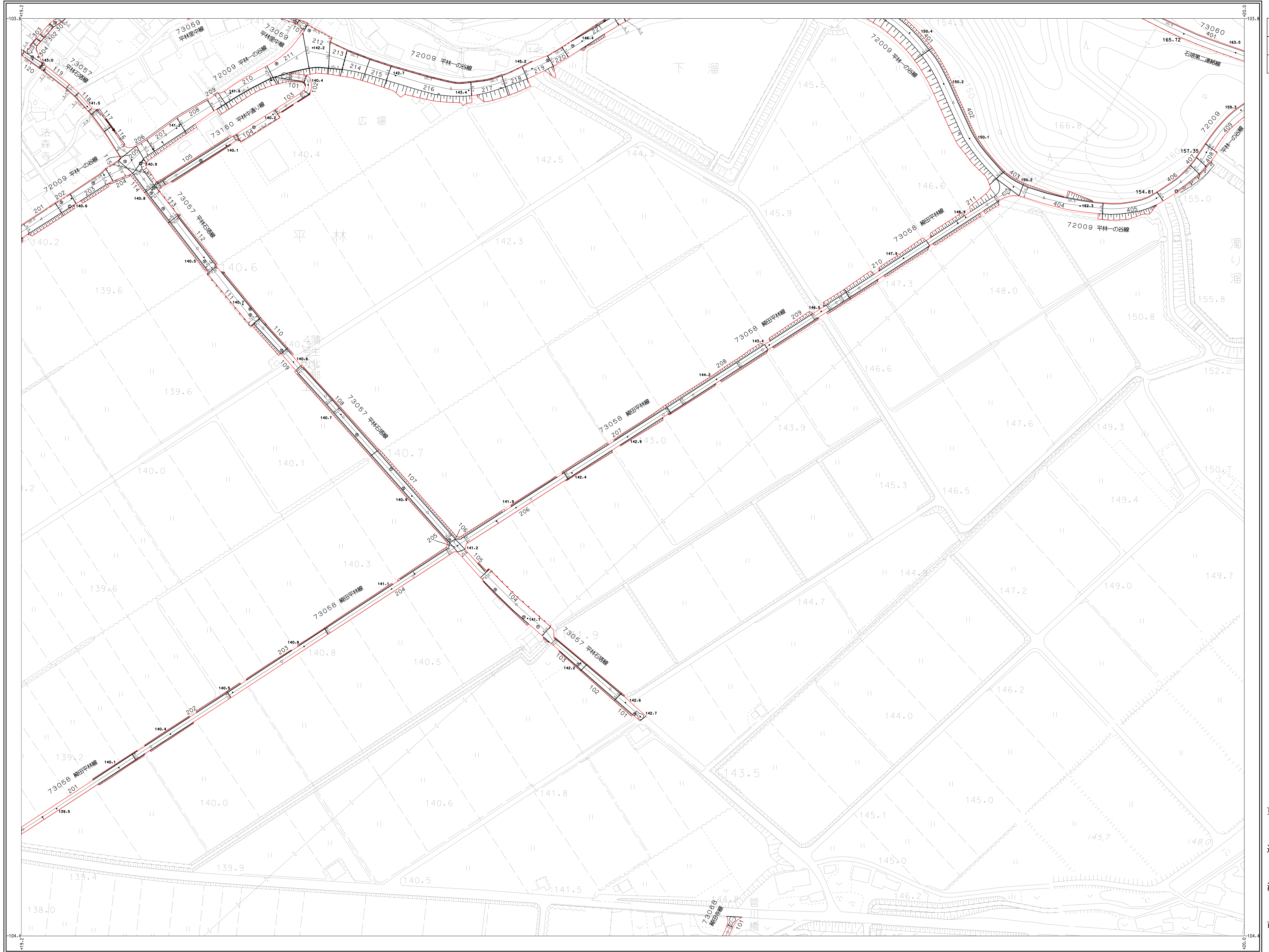

2913	2914	2915
3013	3014	3015
3113	3114	

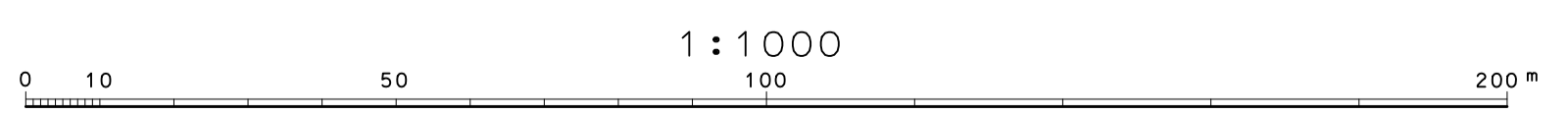
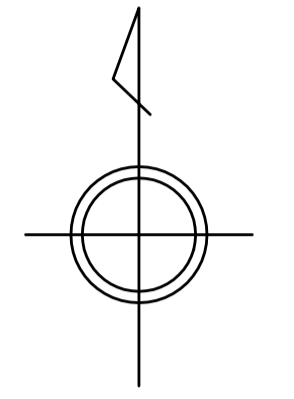

東
近
江
市

平成二十一年三月三十一日調製

アジア航測株式会社調製



2914	2915
3014	3015
3114	

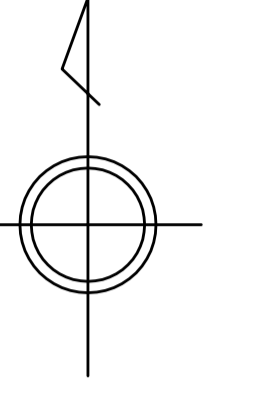

東
近
江
市

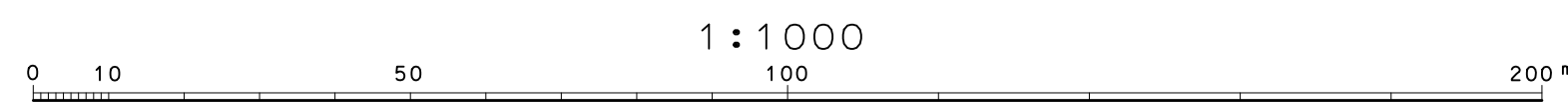

平成二十一年三月三十一日調製

アジア航測株式会社調製

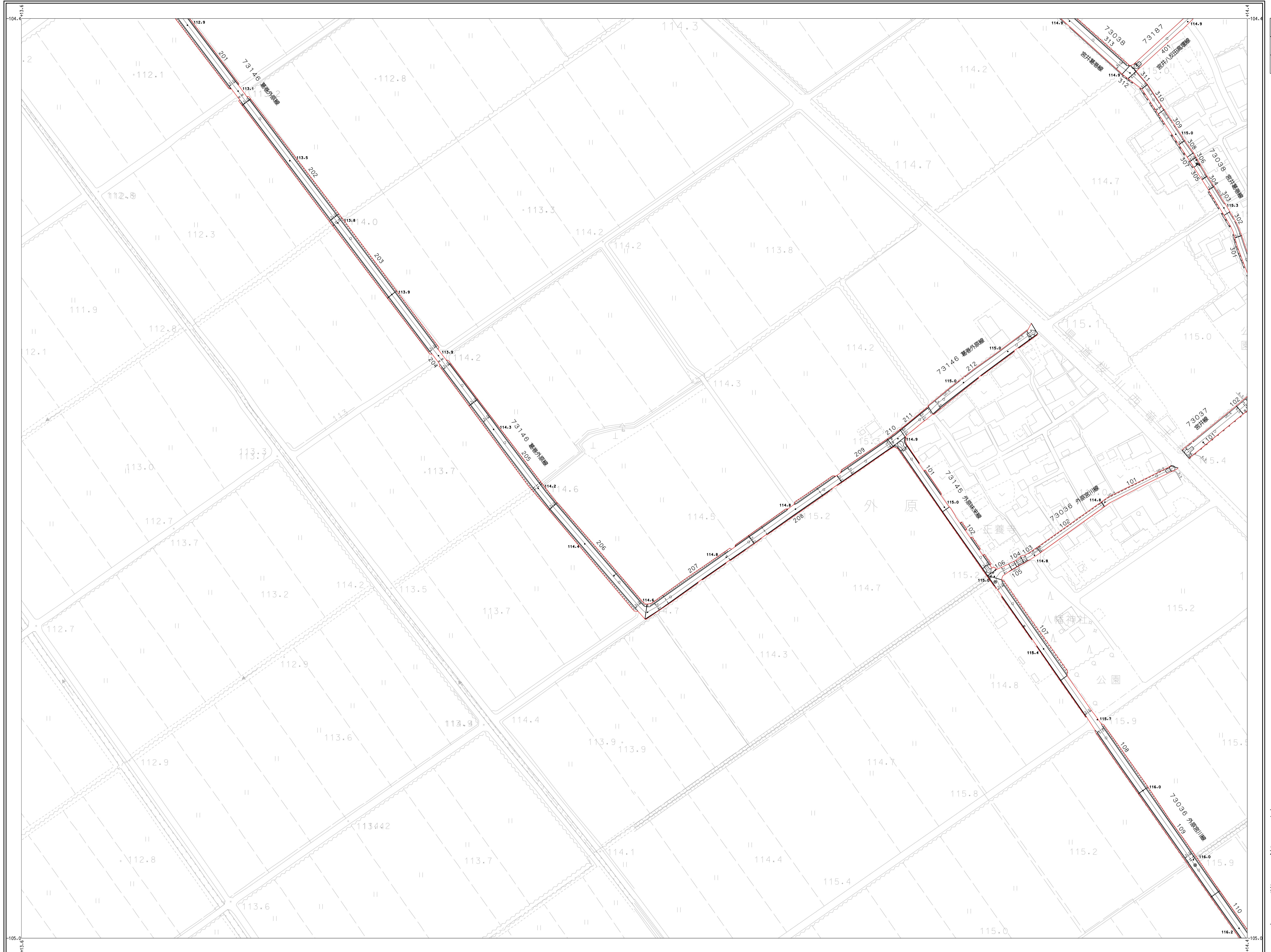

3006	3007	3008
	3107	3108
	3207	3208

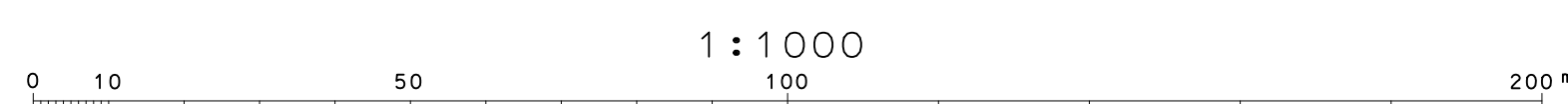
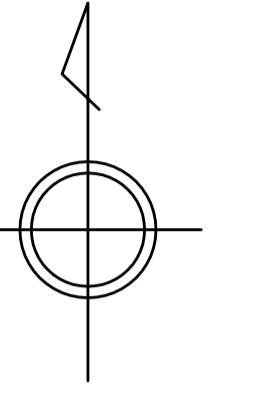

1:1000

東
近
江
市

平成二十一年三月三十一日調査

3007	3008	3009
3107	3108	3109
3207	3208	3209

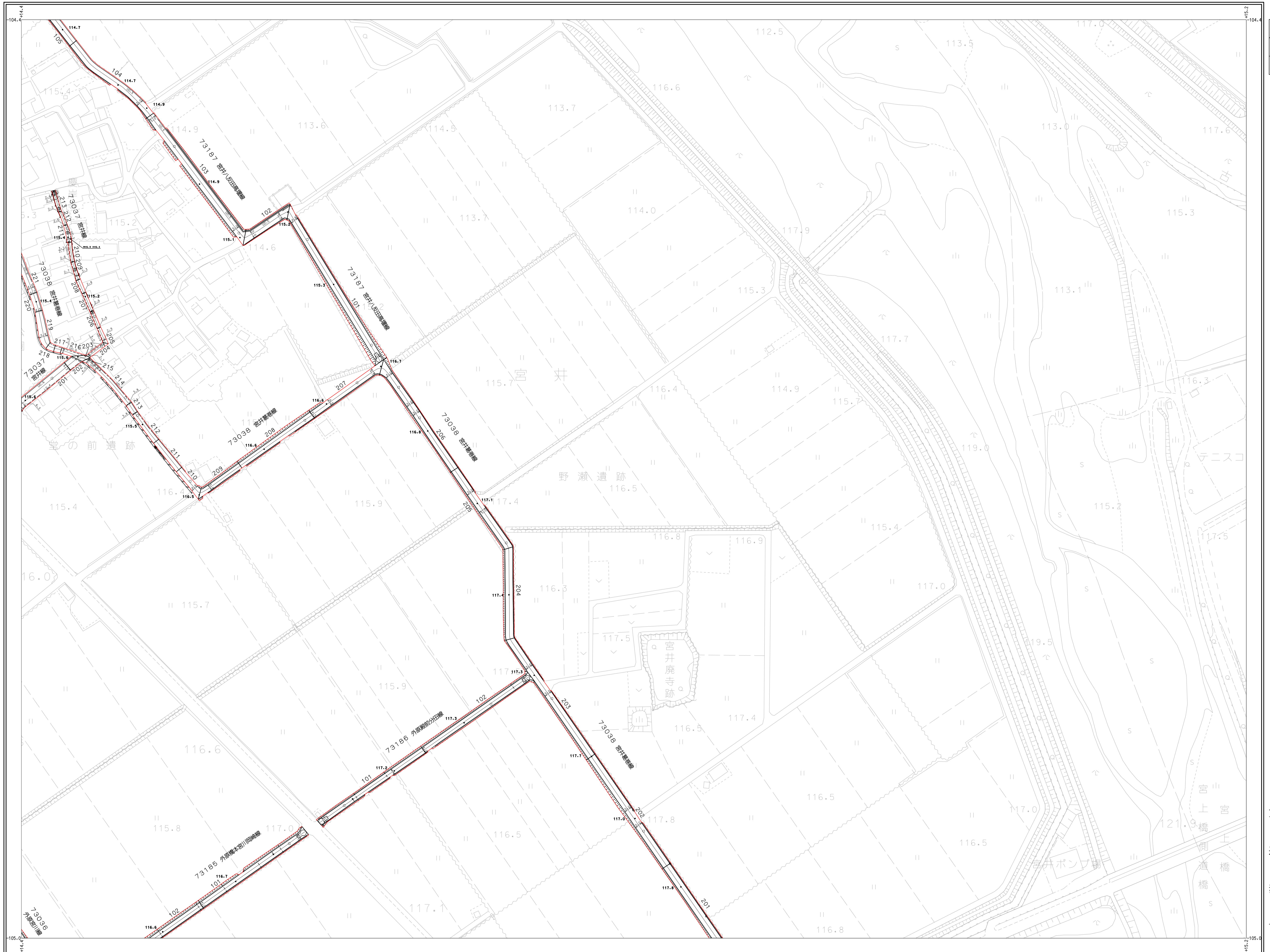
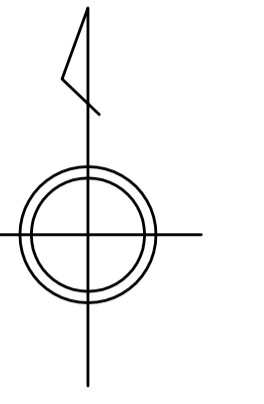

アジア航測株式会社調査

東
近
江
市

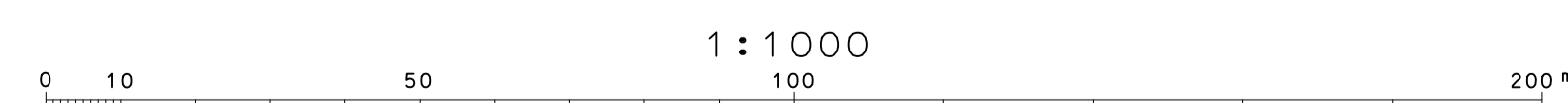

平成二十一年三月三十一日調製
令和二年三月三十一日修正
令和三年三月三十一日修正

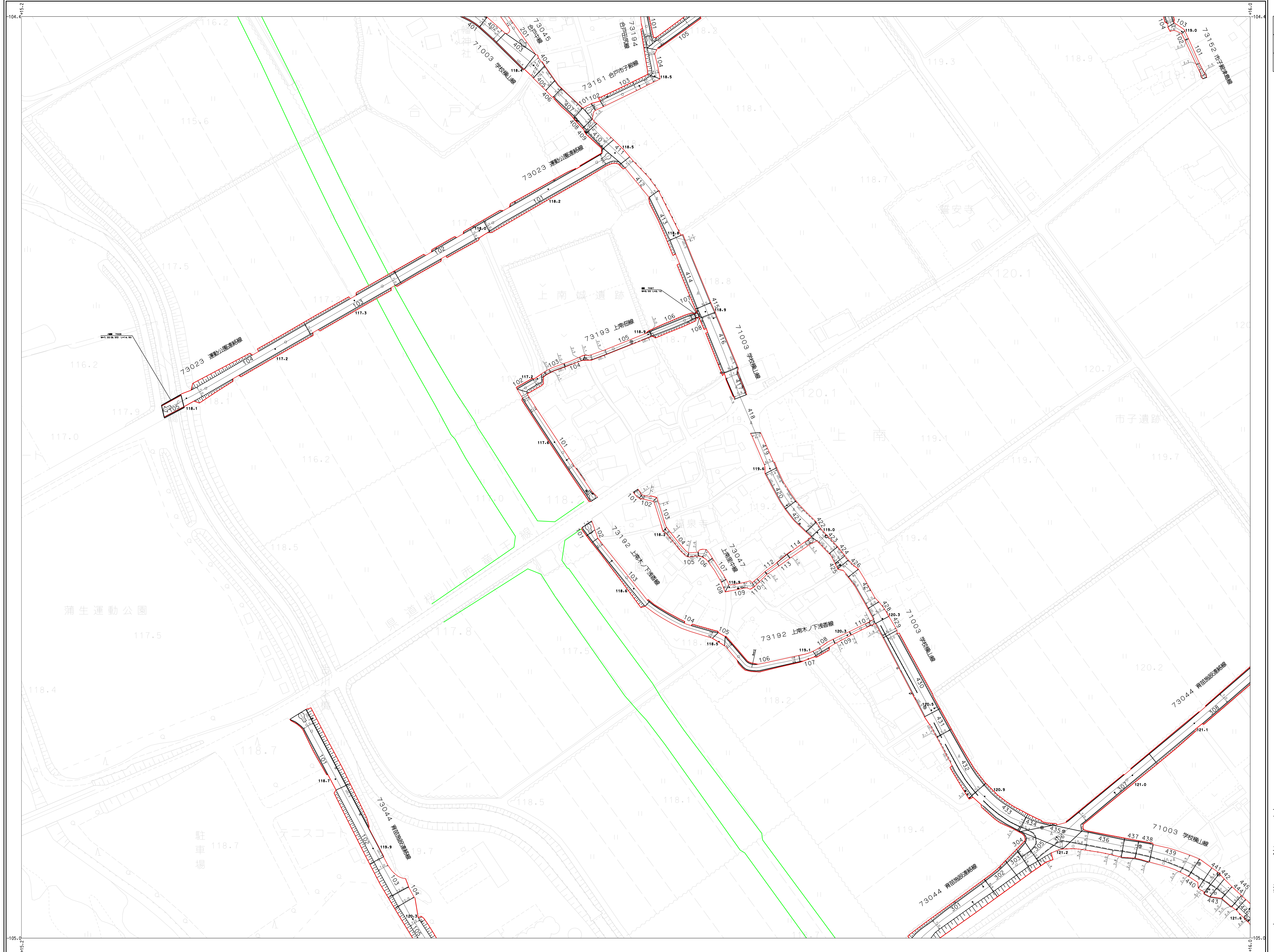

3008	3009	3010
3108	3109	3110
3208	3209	3210

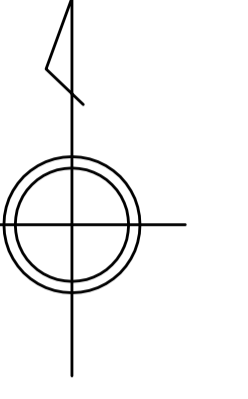

アジア航測株式会社調製

東
近
江
市

