

平成二十二年三月三十一日調製
平成二十三年三月三十一日修正

2216-1	2216-2
2216-3	2216-4
2316-1	2316-2
2317-1	

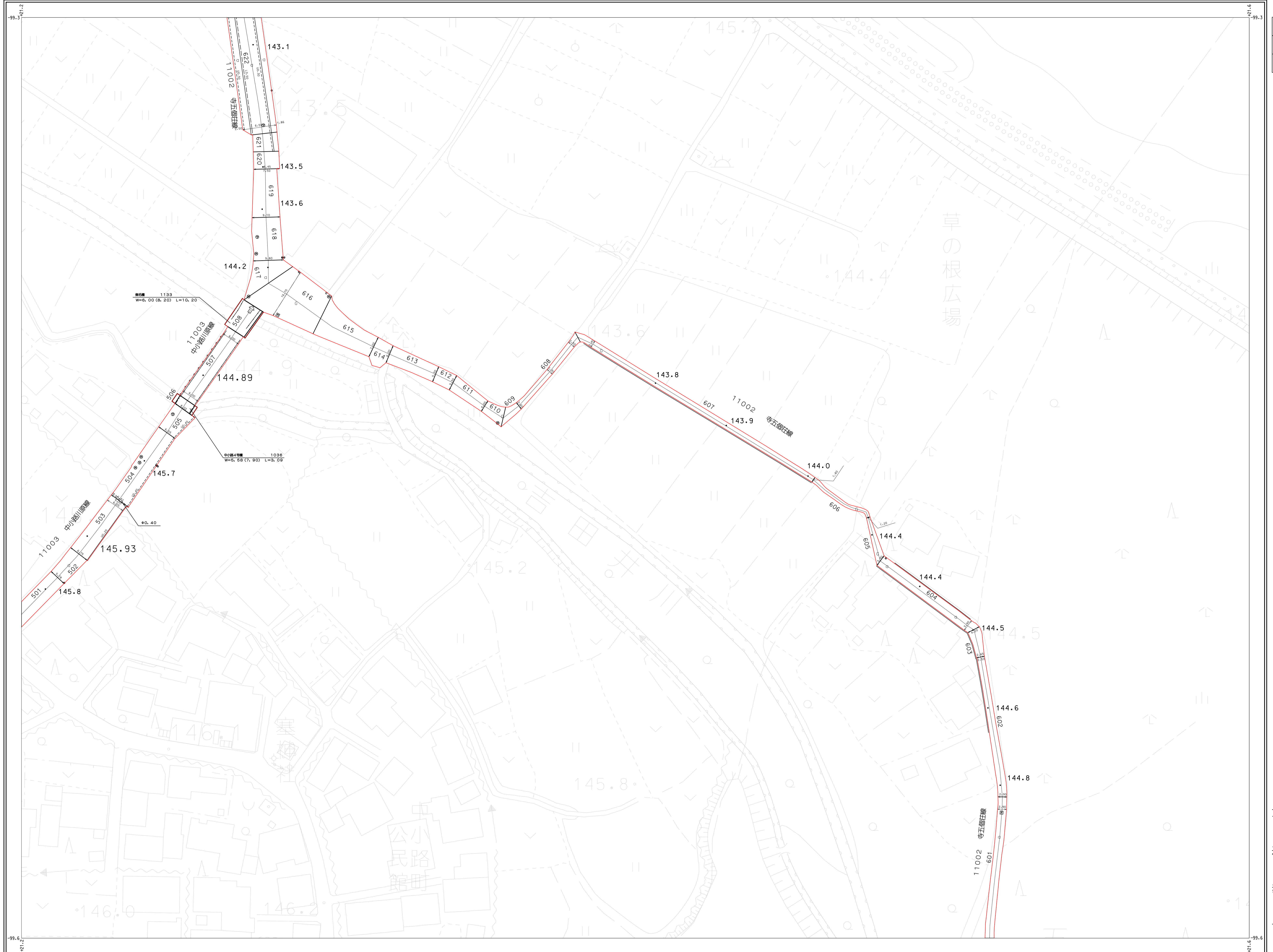
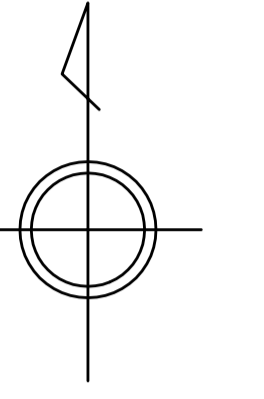

アジア航測株式会社調製

東
近
江
市

平成二十一年三月三十一日調製

アジア航測株式会社調製



2204-4	
2304-2	2305-1
2304-4	2305-3

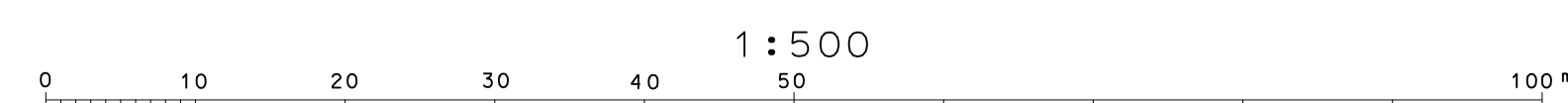
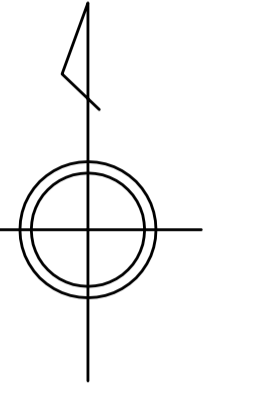

東
近
江
市

平成二十一年三月三十一日調製

2304-2	2305-1
2304-4	2305-3
	2405-1

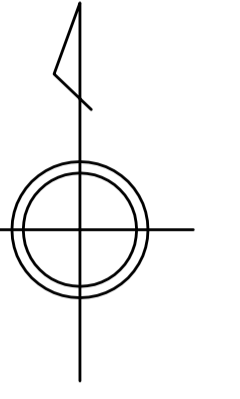

アジア航測株式会社調製

東
近
江
市

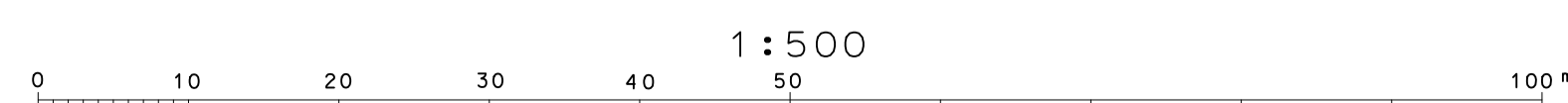

平成二十一年三月三十一日調製

2204-4		
2304-2	2305-1	2305-2
2304-4	2305-3	2305-4

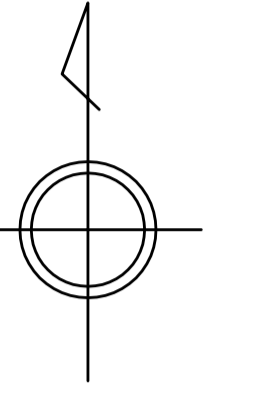

アジア航測株式会社調製

東
近
江
市

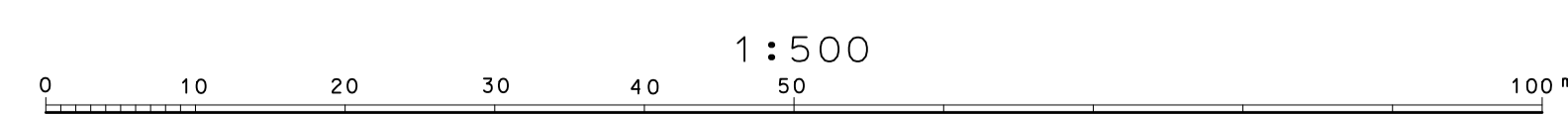

平成二十一年三月三十一日調製

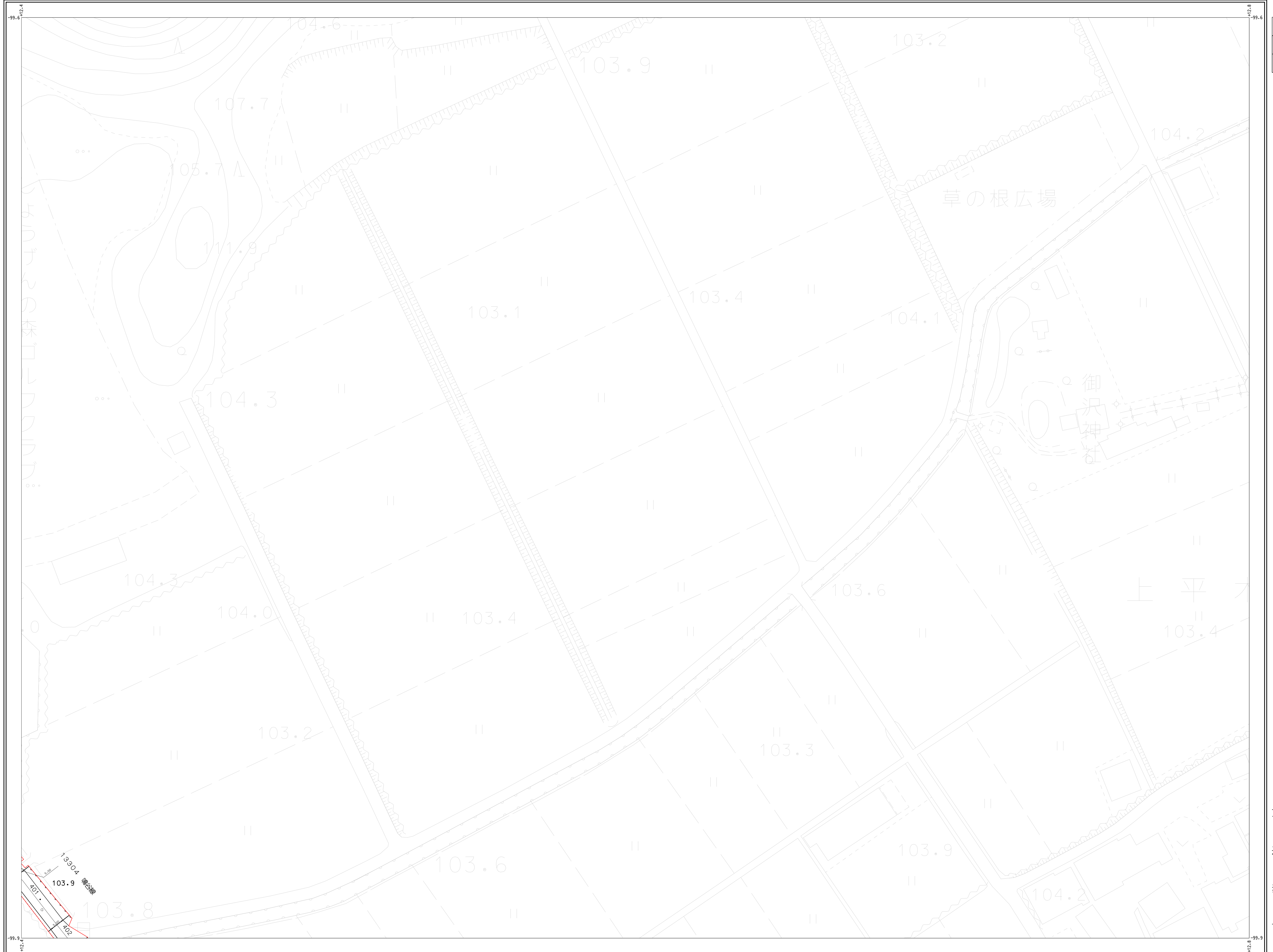

2305-1	2305-2	2306-1
2305-3	2305-4	2306-3

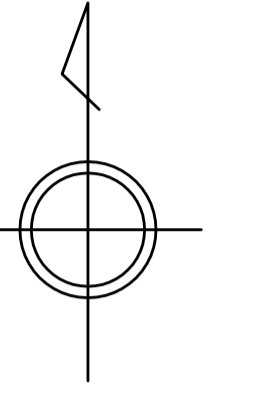

アジア航測株式会社調製

東
近
江
市

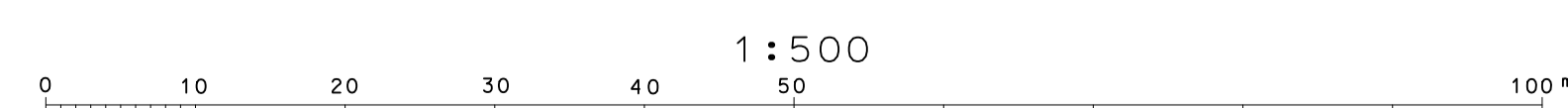

2305-3
1:500

東近江市道路台帳図

(八日市地区)

平成二十一年三月三十一日調製

2304-2	2305-1	2305-2
2304-4	2305-3	2305-4
	2405-1	2405-2

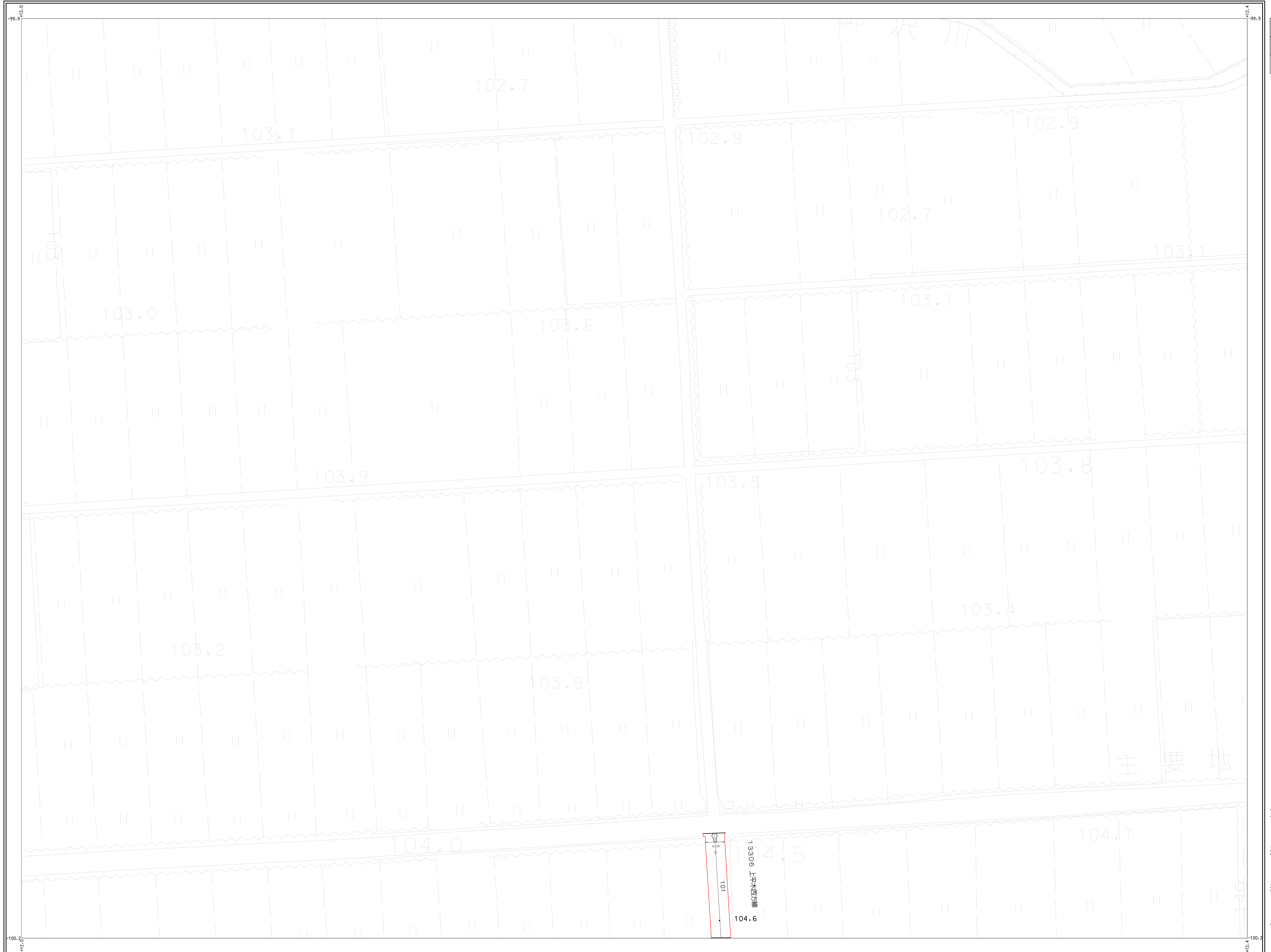
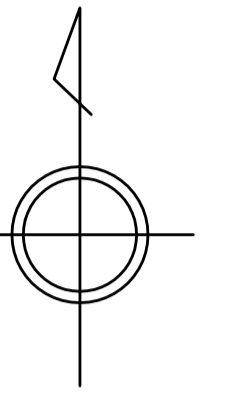

アジア航測株式会社調製

東
近
江
市

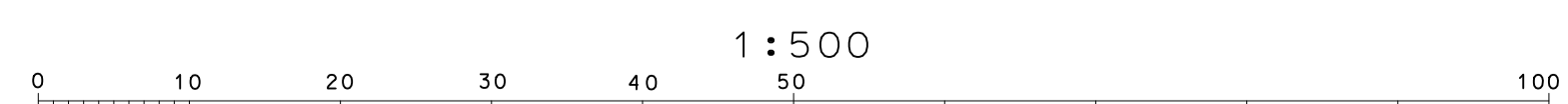

2305-3

平成二十七年三月三十一日調製
平成二十七年三月三十一日修正

2305-1	2305-2	2306-1
2305-3	2305-4	2306-3
2405-1	2405-2	2406-1

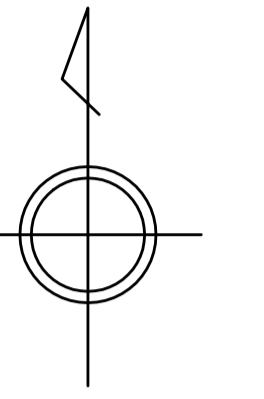

アジア航測株式会社調製

東
近
江
市

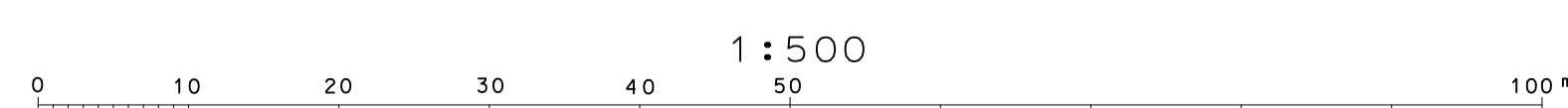

平成二十一年三月三十一日調製

		2206-4
2305-2	2306-1	2306-2
2305-4	2306-3	2306-4

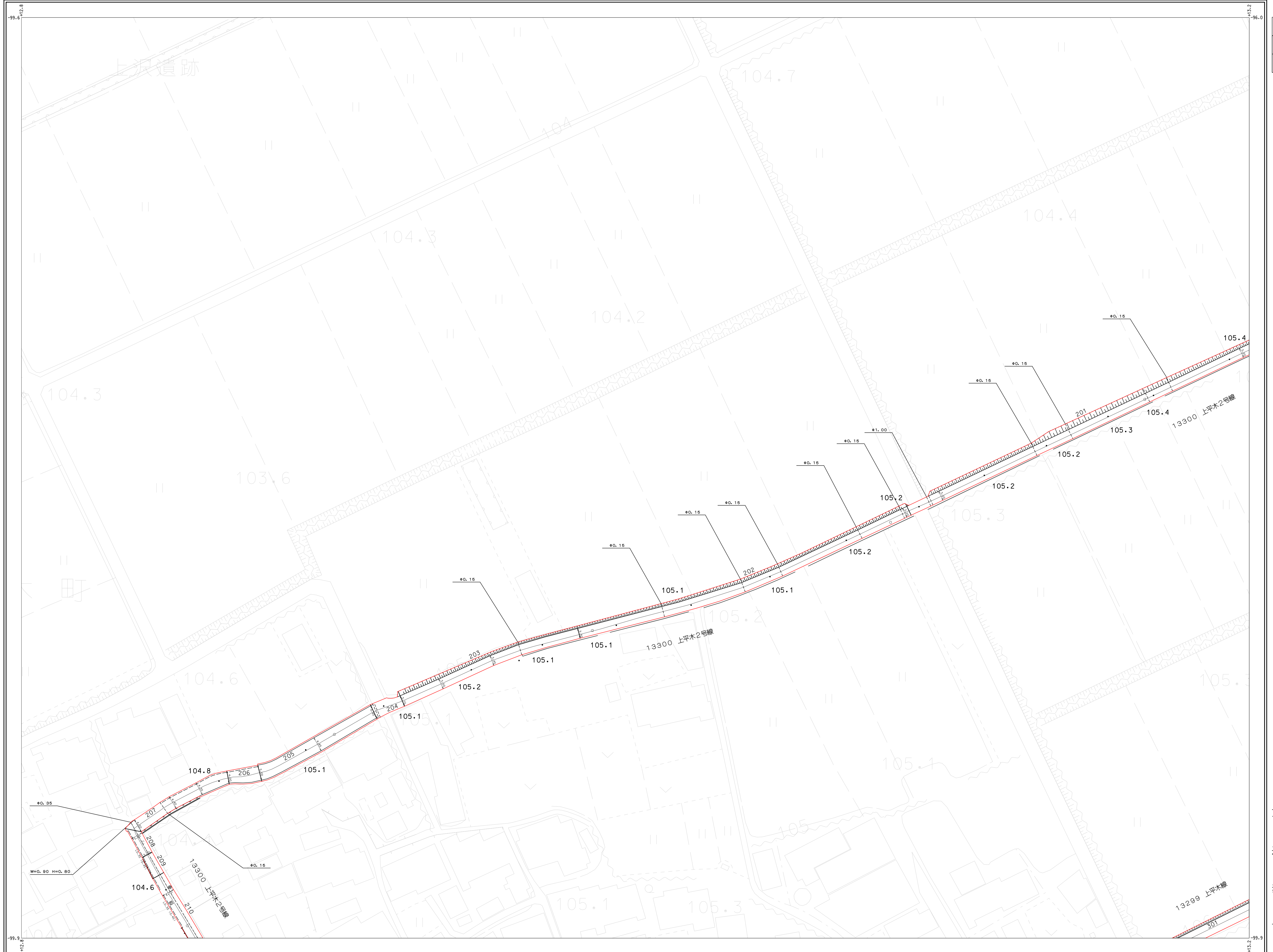
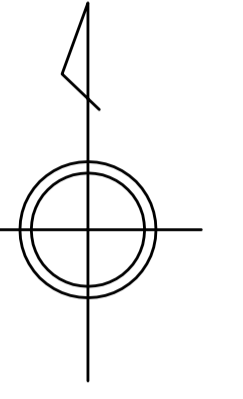

アジア航測株式会社調製

東
近
江
市

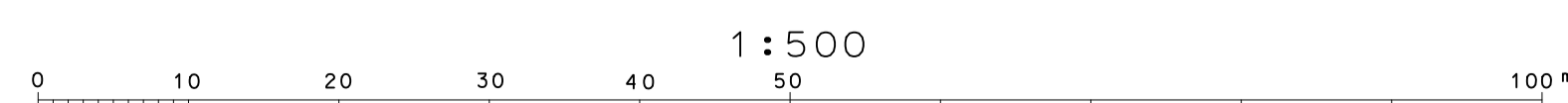

平成二十一年三月三十一日調製
令和四年三月三十一日修正
令和五年三月三十一日修正

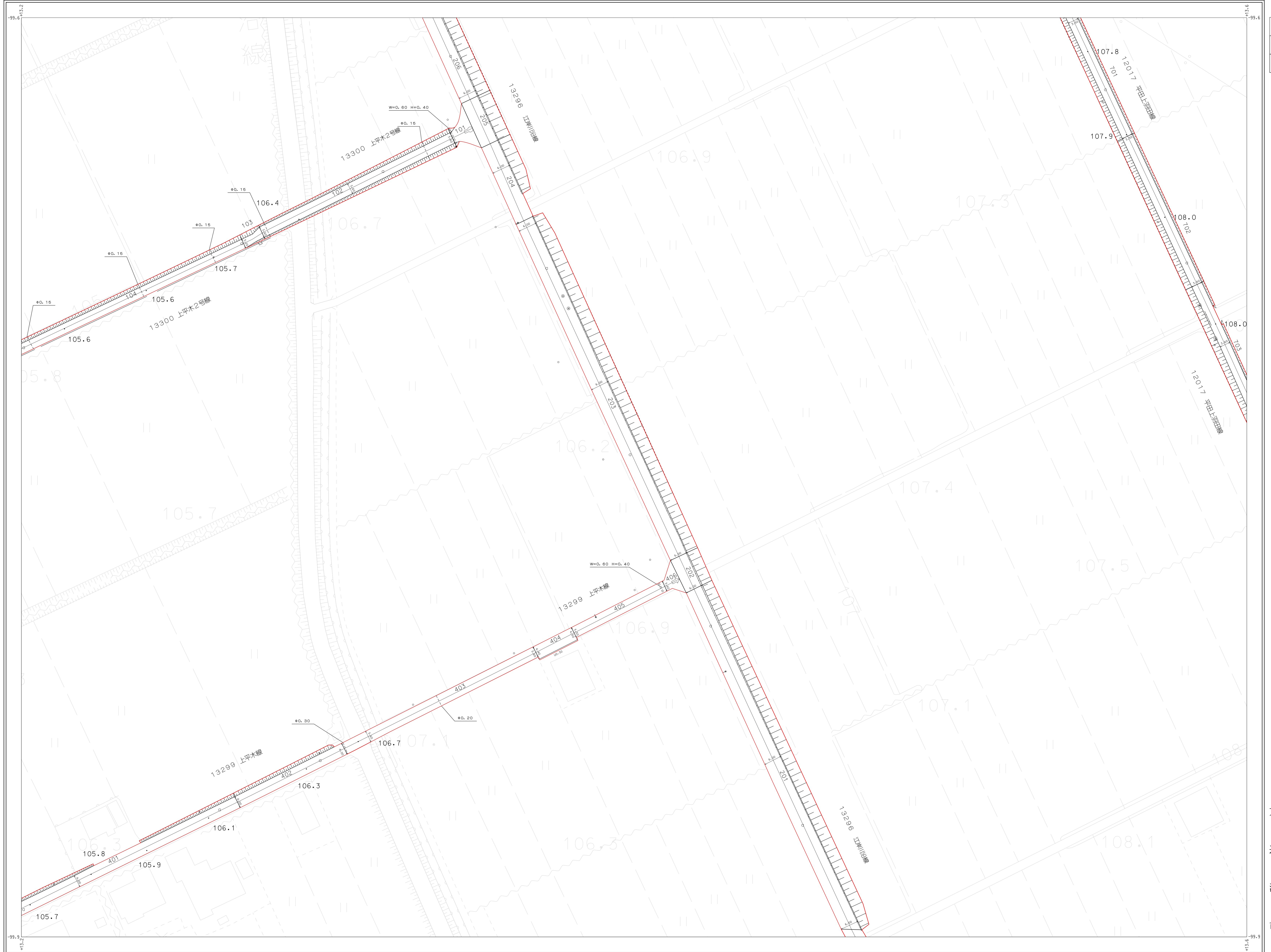

2206-4		
2306-1	2306-2	2307-1
2306-3	2306-4	2307-3

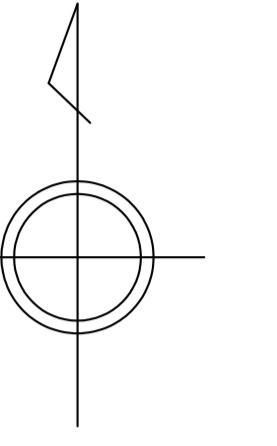

アジア航測株式会社調製

東
近
江
市

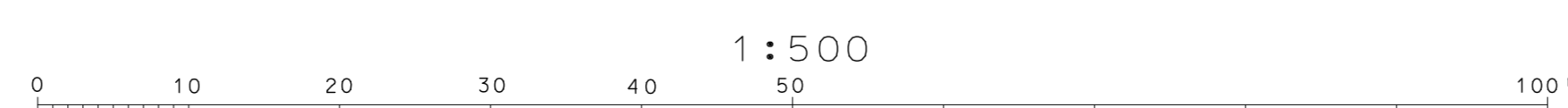

平成二十一年三月三十一日調製
平成二十五年三月三十一日修正
平成二十七年三月三十一日修正



2305-2	2306-1	2306-2
2305-4	2306-3	2306-4
2405-2	2406-1	2406-2

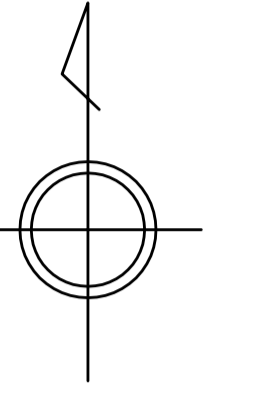

平成二十一年三月三十一日調製
令和四年三月三十一日修正



2306-1	2306-2	2307-1
2306-3	2306-4	2307-3
2406-1	2406-2	2407-1

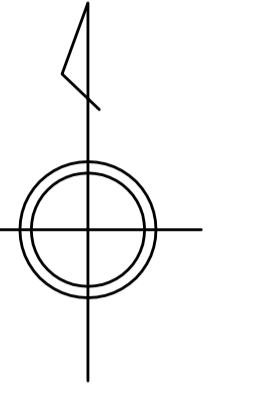

アジア航測株式会社調製

東
近
江
市

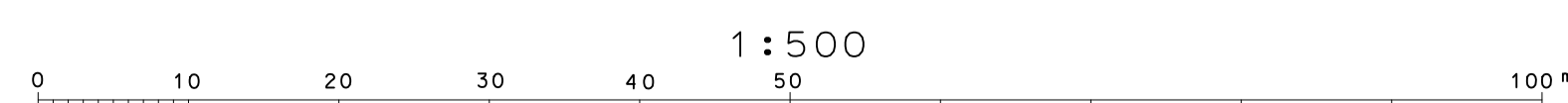

平成二十二年三月三十一日調査
令和五年三月三十一日修正

2206-4	2207-4	
2306-2	2307-1	2307-2
2306-4	2307-3	2307-4

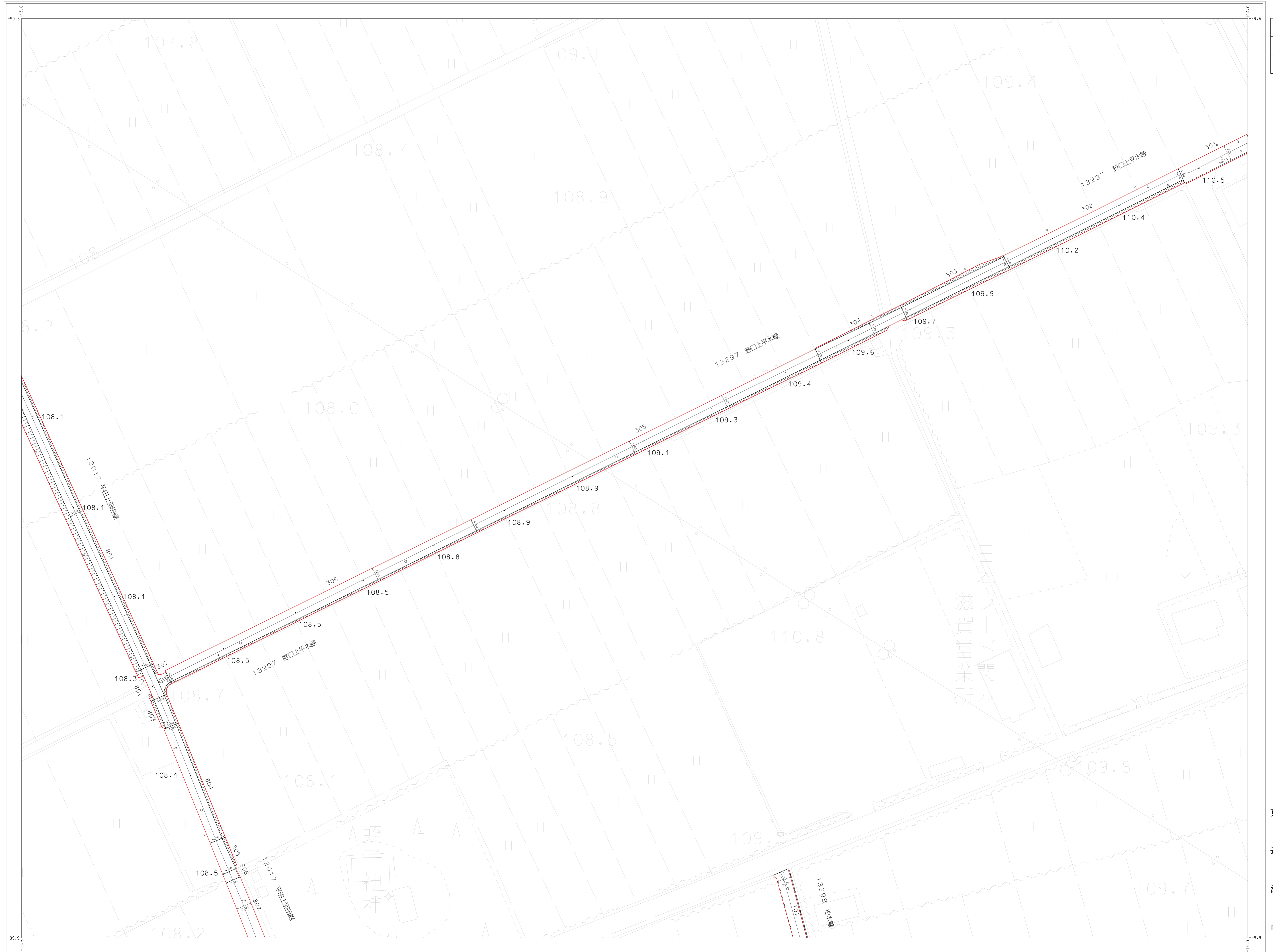
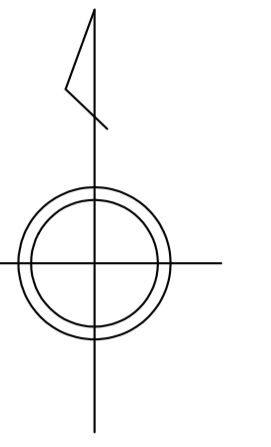

アジア航測株式会社調査

東
近
江
市

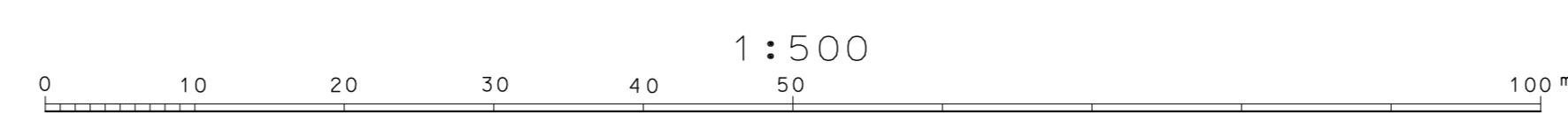

平成二十一年三月三十一日調製
令和五年三月三十一日修正

2306-2	2307-1	2307-2
2306-4	2307-3	2307-4
2406-2	2407-1	2407-2

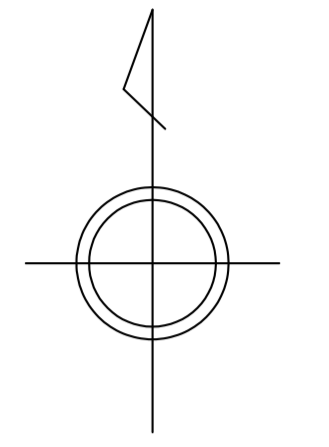

アジア航測株式会社調製

東
近
江
市



平成二十一年三月三十一日調製
令和二年三月三十一日修正
令和三年三月三十一日修正

2307-1	2307-2	2308-1
2307-3	2307-4	2308-3
2407-1	2407-2	2408-1

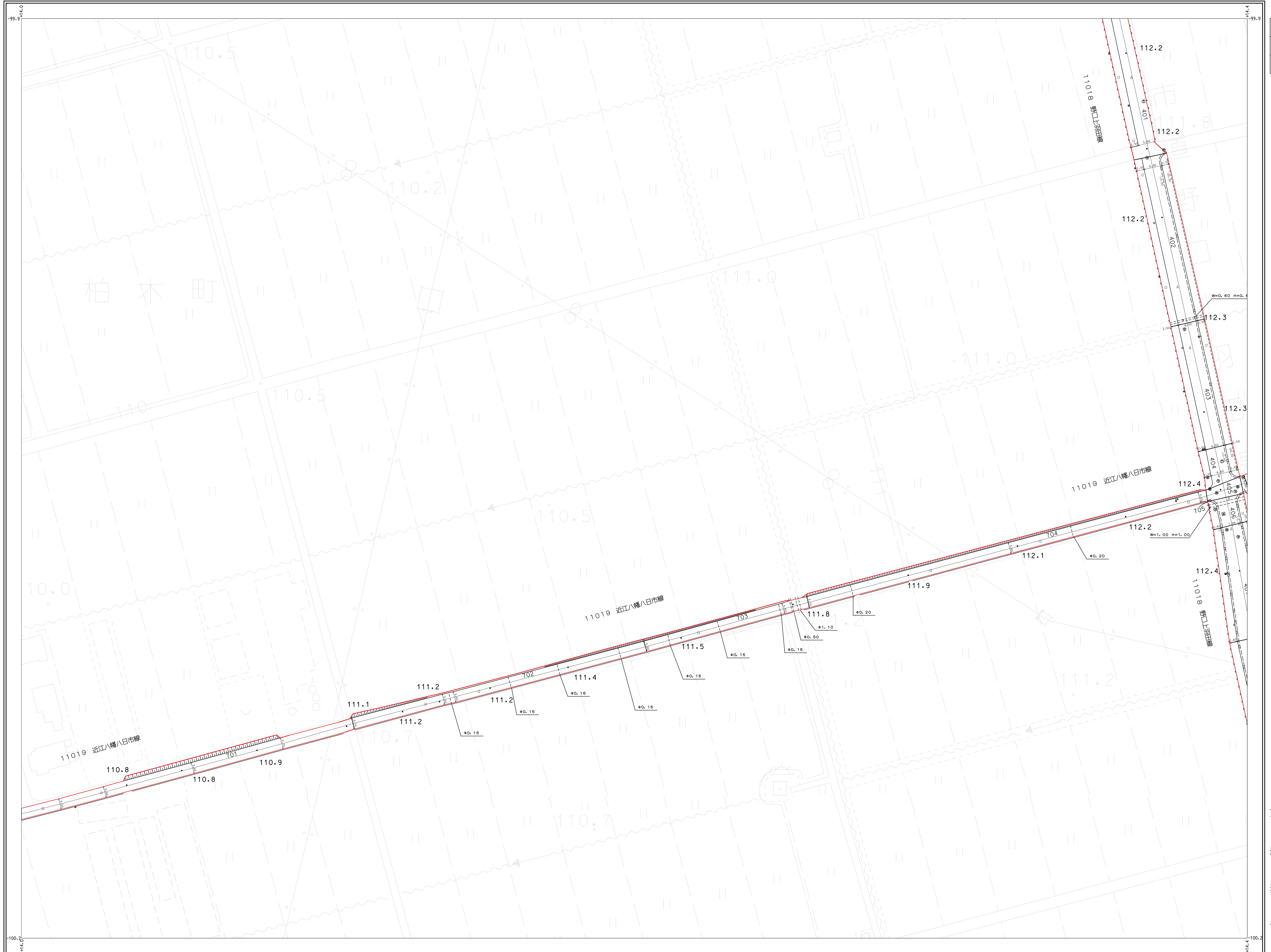
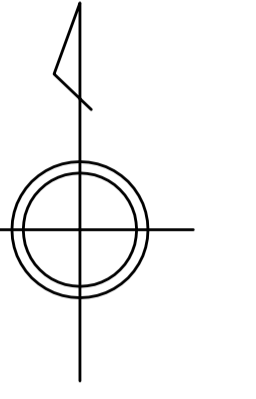

アジア航測株式会社調製

東
近
江
市

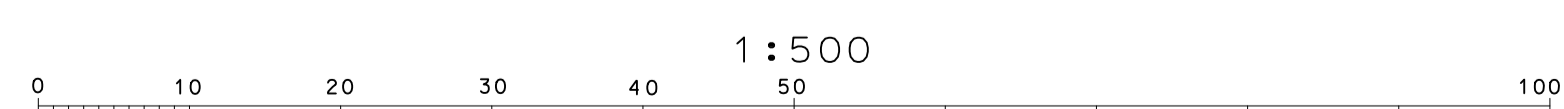

平成二十一年三月三十一日調製



2207-4	2208-3	2208-4
2307-2	2308-1	2308-2
2307-4	2308-3	2308-4

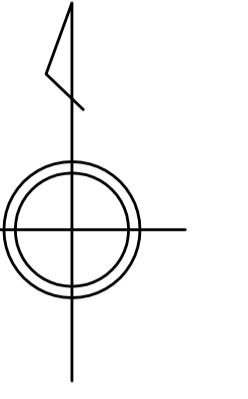

アジア航測株式会社調製

東
近
江
市

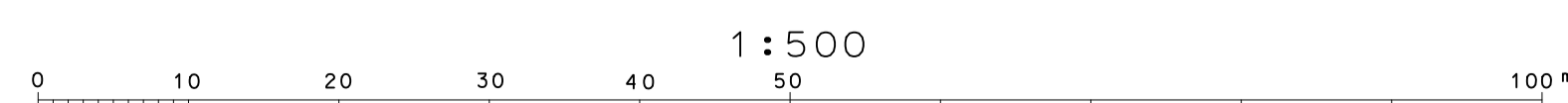

平成二十一年三月三十一日調製
令和二年三月三十一日修正
令和三年三月三十一日修正

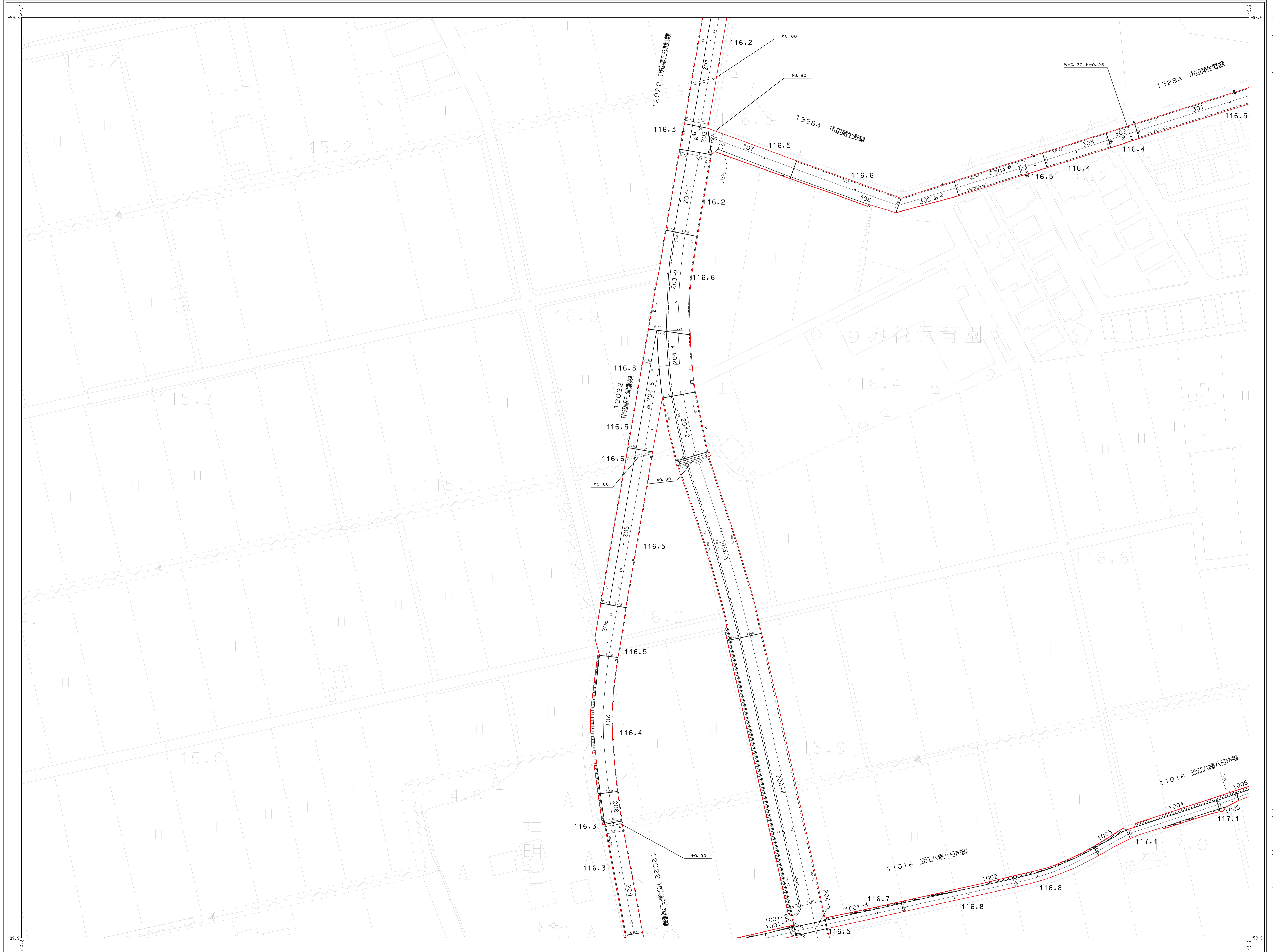

2208-3	2208-4	2209-3
2308-1	2308-2	2309-1
2308-3	2308-4	2309-3

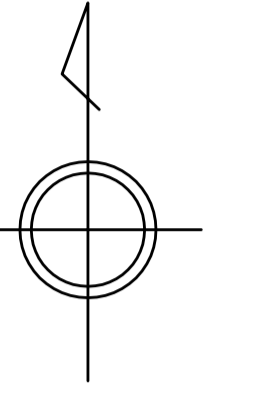

アジア航測株式会社調製

東
近
江
市

平成二十一年三月三十一日調製
令和二年三月三十一日修正
令和三年三月三十一日修正

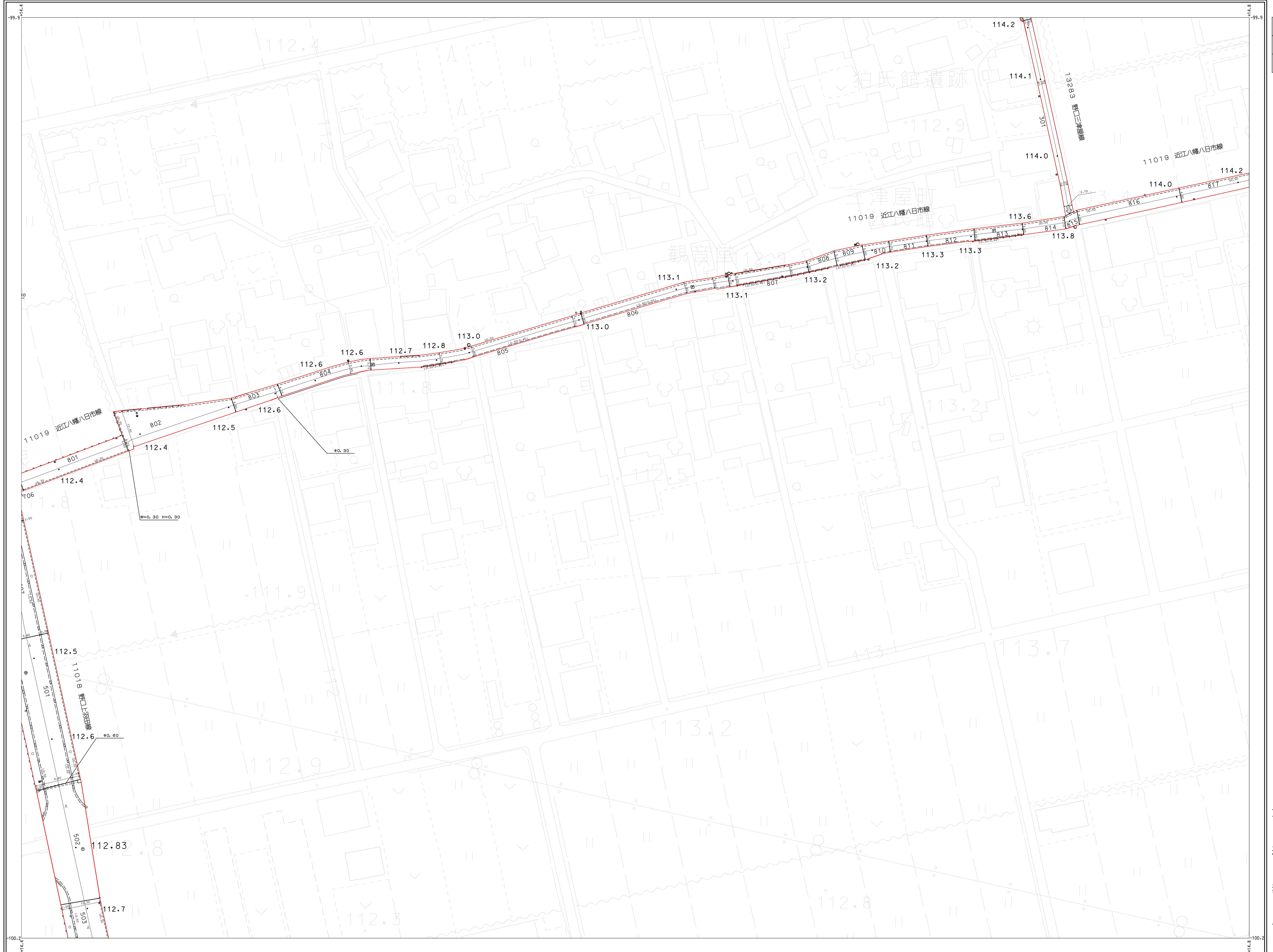

2307-2	2308-1	2308-2
2307-4	2308-3	2308-4
2407-2	2408-1	2408-2

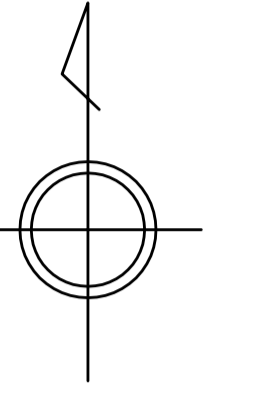

アジア航測株式会社調製

東
近
江
市

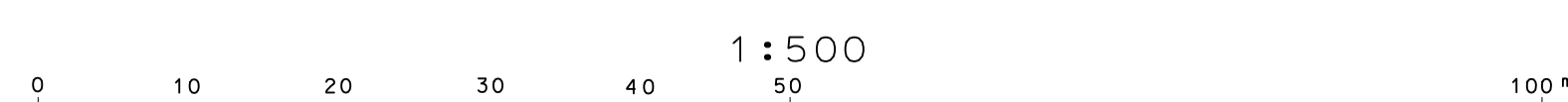

平成二十一年三月三十一日調査
令和三年三月三十一日修正

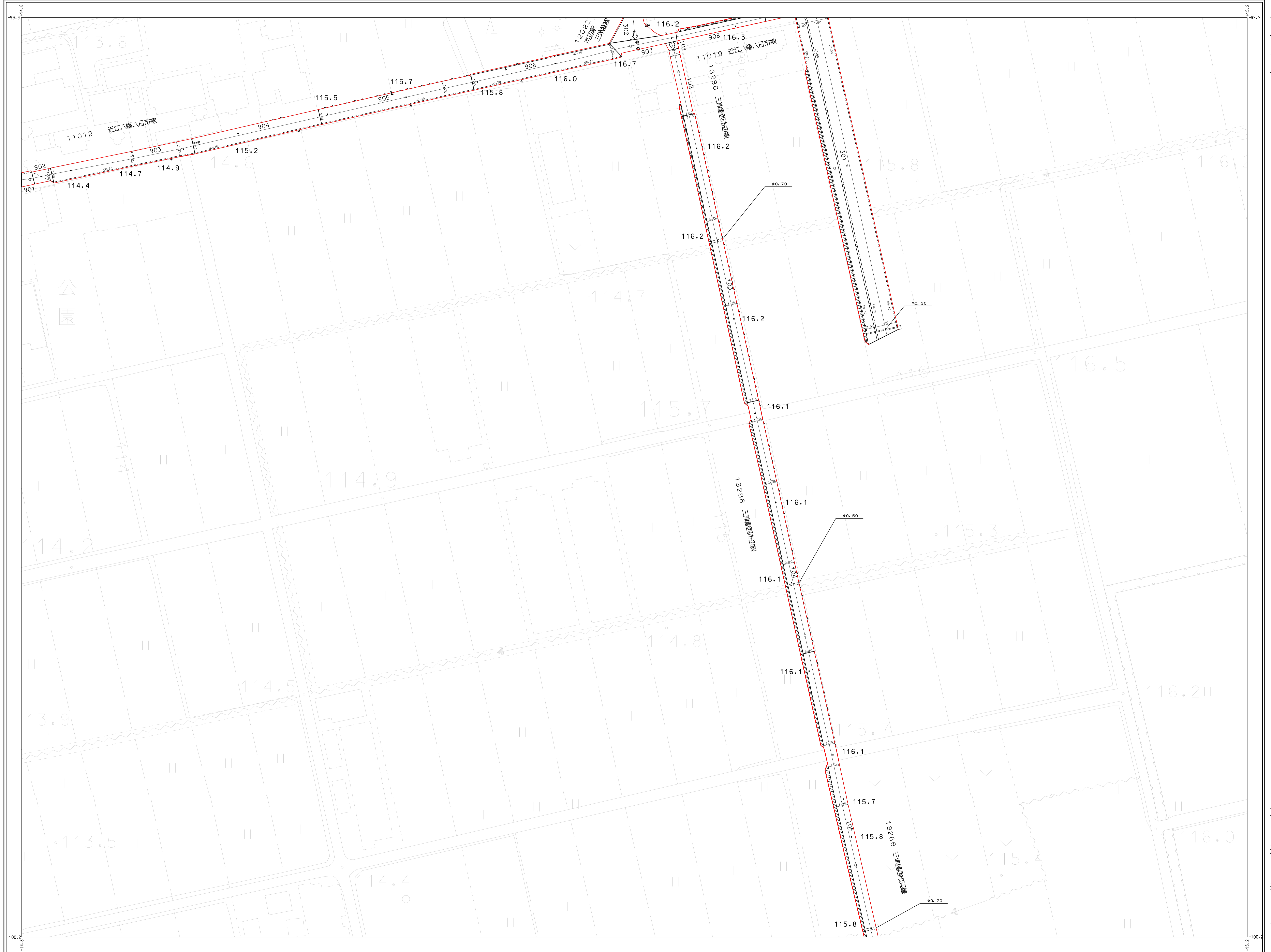

2308-1	2308-2	2309-1
2308-3	2308-4	2309-3
2408-1	2408-2	2409-1

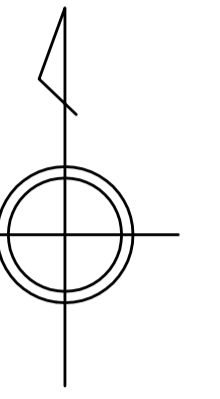

アジア航測株式会社調査

東
近
江
市

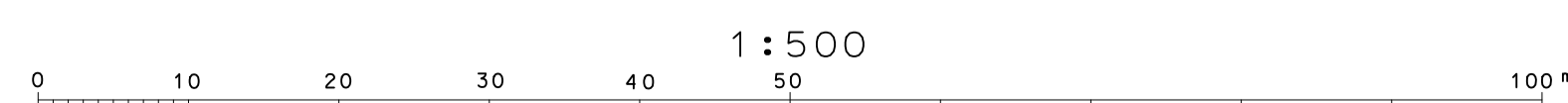

平成二十一年三月三十一日調製



2208-4	2209-3	2209-4
2308-2	2309-1	2309-2
2308-4	2309-3	2309-4

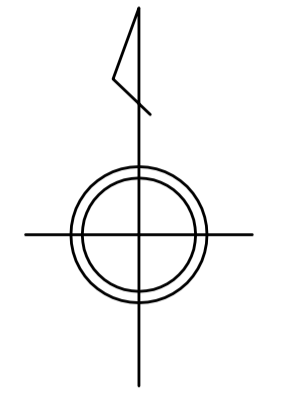

アジア航測株式会社調製

東
近
江
市

