

特記仕様書

工事番号 令和8年度 第9号
工事名 湖東地区ほか交通安全施設整備工事
工事場所 東近江市中岸本町ほか

(総則)

第1条 本工事の施工に当たっては、「一般土木工事等共通仕様書（令和7年10月滋賀県）」（以下「共通仕様書」という。）及び「一般土木工事等共通仕様書付則（令和7年10月滋賀県土木交通部）」（以下「付則」という。）によるものとする。

※同仕様書及び付則の電子データは、滋賀県のホームページで閲覧できます。

(<https://www.pref.shiga.lg.jp/ippan/kendoseibi/gizyutsu/>)

(不当介入に関する通報制度)

第2条 受注者は、暴力団員等（暴力団の構成員及び暴力団関係者、その他市発注工事等に対して不当介入をしようとする全ての者をいう。）による不当介入（不当な要求又は業務の妨害）を受けた場合は、断固としてこれを拒否するとともに、不当介入があった時点で速やかに警察に通報を行うとともに、捜査上必要な協力を行うものとする。

2 受注者は、前項により通報を行った場合には、速やかにその内容を記載した通報書（別記様式第1号）により所轄警察署に届け出るとともに、監督員に報告するものとする。また、受注者は、以上のことについて、下請負人（再委託の協力者を含む。）に対して、十分に指導を行うものとする。（※別記様式第1号を特記仕様書の最後に記載）

3 受注者は、暴力団員等による不当介入を受けたことが明らかになり、工程等に被害が生じた場合は、監督員と協議するものとする。

(特記事項)

第3条 共通仕様書及び付則に対する特記事項は、以下のとおりとする。

第4条 設計書、仕様書に記載されていない事項でも、工事実施上、当然必要なことについては、受注者の負担において施工しなければならない。

第 1 編 共 通 編

第 1 章 総 則

第1節 総 則

1-1-1-10 施工体制台帳等

(現場代理人)

1 現場代理人は他の工事と重複して従事することはできない。ただし、工事準備等の行為を含め工事現場が不稼働であることが明確である期間については常駐の必要はないが、現場のパトロールの実施と常に緊急時には速やかに対応できる体制を確保しなくてはならない。

2 受注者は、現場代理人と受注者との直接的な雇用関係を確認できるもの（健康保険証等の写し）を現場代理人届に添付して提出しなければならない。

3 現場代理人と主任技術者又は監理技術者は兼ねることができる。

1-1-1-14 設計図書の変更

設計変更等については、契約約款第18条から第24条及び共通仕様書共通編1-1-1-13から1-1-1-15に記載しているところであるが、その具体的な考え方や手続きについては、「土木工事及び設計業務等における契約等ガイドライン集」によることとする。

1-1-1-18 建設副産物

(建設副産物情報交換システム)

本工事は、建設副産物情報交換システム(COBRIS)の登録対象工事であり、受注者は、施工計画書作成時、工事完了時及び登録情報の変更が生じた際は、速やかに当該システムのデータ入力又は更新を行うこと。また、受注者はCOBRISにより出力した再生資源利用〔促進〕計画書(実施書)を監督員に提出するものとする。

(再資源化等への適切な措置)

再資源化等をする施設の名称及び所在地

特定建設資材 廃棄物の種類	施設の名称	所在地	受入時間	摘要
アスファルト殻	㈱竹山建設	愛荘町愛知川	8時～17時	

上表については積算上の条件明示であり、再資源化施設を指定するものではない。

なお、受注者の提示する施設と異なる場合においても設計変更の対象としない。ただし、現場条件や数量の変更等、受注者の責めによるものでない事項についてはこの限りではない。

(建設副産物処理)

本工事にて発生する建設廃材については、産業廃棄物処理法を厳守するとともに、処分場所及び処分経路を受注者にて選定し、以下資料を監督員に提出すること。

処理については極力再生資源利用を図ること。

なお、処分地の選定による契約変更は行わない。

- | | |
|---------------|---------------|
| a) 許可書の写し | b) 産業廃棄物処理契約書 |
| c) 産業廃棄物処理証明書 | d) 処分数量確認資料 |

1-1-1-24 履行報告

受注者は、工事履行報告書の提出を要しない。

1-1-1-26 工事中の安全確保

(工法変更等への対応)

- 1 構造物等の施工において湧水、その他の障害のため通常の工法では初期の目的を達することができない箇所については、設計図書に関して監督員と協議するものとし、設計変更の対象とする。
- 2 工事中における住民生活上又は関係機関と協議の結果、新たな作業及び構造の変更が生じた場合は、必要に応じ設計図書に関して監督員と協議するものとし、設計変更の対象とする。
- 3 工事により汚濁水が発生した場合、設計図書に関して監督員と協議するものとする。

(道路付属物及び占用物件の処置)

- 1 処置についてあらかじめ協議するものとし、協議により変更が生じた場合は、設計変更の対象とする。
- 2 マンホール等路面占用物との段差は、5ミリメートル以内とし、振動等が生じないように細心の注意を払うこと。
なお、規格値10ミリメートルを超える場合は再施工とする。

(掘削部の安全施工)

危険防止のための安全対策等が必要となった場合は、設計図書に関して協議するものとし設計変更の対象とする。

1-1-1-30 環境対策

(低騒音型・超低騒音型の適用)

本工事の施工に当たっては、現場条件により低騒音型建設機械を使用しなければならない場合は監督員と協議するものとし、低騒音型建設機械を使用するものとする。

(排出ガス対策型建設機械)

付則において「受注者の都合による場合を除き、これにより難しい場合」は設計変更の対象とする。

1-1-1-32 交通安全管理

(交通誘導員の有資格)

交通誘導員については、施工時に下表のとおり計上しているが、道路管理者及び所轄警察署の打合せの結果又は、条件変更等に伴い員数に増減が生じた場合は設計図書に関して監督員と協議するものとし設計変更の対象とする。

なお、交通誘導員A及びBとは、公共工事設計労務単価に定める職種の定義による。

配置場所	交通誘導員	編成	昼夜別	交替要員の有無
交通規制の起終点	2名/日	交通誘導警備員B	昼間	無

1-1-1-34 諸法令の遵守

受注者は、労働基準法等の趣旨にのっとり、労働時間について遵守しなければならない。

1-1-1-40 保険の付保及び事故の補償

(建設業退職金共済制度)

工事必携記載の指導事項の4によるもののほか、以下によるものとする。

- 1 受注者は、工事請負代金額が100万円以上の場合は、建設業退職金共済組合（以下「建退共」という。）の発注者用掛金収納書を監督員に提出し確認を受けること。
- 2 建退共証紙の購入量については、契約額（消費税額及び地方消費税額を含む。）に見合った購入額とする。ただし、受注者が必要な数量を算出した場合は、その数量とすることができる。この場合、数量を算出した積算書類を掛金収納書とともに監督員に提出すること。

(法定外の労災保険の付保)

本工事において、受注者は法定外の労災保険に付さなければならない。

第 2 編 材 料 編

第 1 章 一 般 事 項

第 2 節 工事材料の品質及び検査（確認を含む。）

（品質証明書等）

受注者は、工事に使用する全ての材料について、その外観及び品質証明書を照合して確認した資料を事前に監督員に提出し、確認を受けなければならない。

第 3 編 土 木 工 事 共 通 編

第 1 章 総 則

第 1 節 総則

3-1-1-7 数量の算出

（出来形数量の提出）

受注者は工事の進捗に応じて、出来形数量を算出し、その結果を工期の14日前までに監督員に提出するものとする。また、これとは別に監督員が指示する場合は、その期日までに監督員に提出するものとする。

3-1-1-15 提出書類

（工事写真）

デジタル工事写真の作成については、写真をカラーとし、工事写真帳を各 1 部提出すること。

第 4 編 そ の 他

第 1 章 総 則

第 1 節 総則

4-1-1-1 施工上の留意点

（既設管の措置）

工事着手前に既設地下埋設物（水道、下水等）の埋設確認を行い、必要に応じて監督員との協議（試掘）を行うこと。

令和 年 月 日

不当介入（不当要求・業務妨害）事案通知書

滋賀県 東近江 警察署長 様
東近江 市長 様通報者
取扱署等 滋賀県 警察署 課

受注者	所在地	(本社)	電話 () -
			FAX () -
		(現場事務所)	電話 () -
			FAX () -
	名称		
代表者	(現場事務所の代表者)		
通報者等		(通報者の職・氏名)	電話 () -
		(対応者)	
	所属会社名	電話 () -	
	氏名		
	役職		
不当介入の行為者	住所		電話 () - FAX () -
	所属		
	役職		
	氏名		
発生日時 場所	令和 年 月 日、 時 分ころ		
	〔元請・下請〕（下請の場合は、現場事務所の所在地） 電話 () - FAX () -		
工事件名			
不当介入の内容・被害状況			
警察への 通報状況	(警察への通報)	有 ・ 無	
	(通報先警察署)	滋賀県	警察署 課
	(通報日時)	令和 年 月 日、 時 分ころ	

注1 第一報は、この様式に必要事項を記入した上、東近江警察署刑事第二課あて電話で行った後、その旨を「警察への通報の状況」の欄に記入して発注者及び東近江警察署あて送付（電子メール・FAX可）すること。

2 不当介入の行為者の名刺、提示物等の参考資料がある場合は、その写しを添付すること。

3 下請負先（再委託先）において発生した場合であっても、必ず元請負人（受注者）が聞き取り調査をして記入し、通報すること。

4 ※の欄は、警察署において記入すること。

東近江市提出書類一覧表

着手時	提出書類	部数	提出内容	提出時期	備考
	着工届	2		契約後5日以内	
	現場代理人等届	2	資格者証の写しを添付	契約後5日以内	主任技術者・管理技術者・専門技術者
	【監理技術者資格者証・講習修了書】届出書(当初・変更)	2			
	工程表	2	共通仕様書に準ずる	契約後5日以内	
	前払金請求書	2		保証契約締結後	東近江市建設工事執行規則様式第4号
	施工計画書	2	13建設副産物請負金問わず全工事共通仕様書に準ずる	契約後2週間以内	1部返却 1工事概要 2工程表 3現場組織表 4安全管理 5指定機械 6主要機材 7施工方法 8施工管理計画 9緊急時体制 10交通監理 11環境対策 12現場作業環境 13建設副産物 14その他
	再生資源利用計画書	2		契約後2週間以内	施工計画書項目13
	再生資源利用促進計画書	2	委託契約書の写し添付 処理業許可書の写し添付 経路図添付	契約後2週間以内	施工計画書項目13
	施工体系図	2		工事着工前	全ての下請業者を記入する
	施工体制台帳	2		工事着手前	//
	下請人届出書	1		契約締結後	建設業の許可書の写し 契約書又は注文請書写し
	工事カルテ登録データ(受注時)	1		受注後	請負金額500万円以上 契約後10日以内
	工事カルテ受領書	1		受注後	請負金額500万円以上
	建設業退職金共済組合掛金収納書	1	収納書写し・配布一覧表添付	契約締結後1箇月以内	
	産業廃棄物処理業許可書(写し)及び	1	許可書・契約書の写し	処理委託後速やかに	
	産業廃棄物処理委託契約書(写し)	1	許可書・契約書の写し	処理委託後速やかに	
	産業廃棄物収集運搬許可書(写し)及び	1	許可書・契約書の写し	処理委託後速やかに	
	産業廃棄物収集運搬委託契約書(写し)	1	許可書・契約書の写し	処理委託後速やかに	
	道路使用許可	1	許可書の写し	工事着手前	通行規制該当の場合
工事中	材料使用承認書	2		契約後2週間以内	1部返却
	検査試験成績表	2		検査後7日以内	1部返却

工事中	事故発生届出書	2		発生後速やかに	
	履行報告書(月次)	2	施工箇所写真	翌月の5日迄	特記仕様書による
	施工承諾書	2	変更図面等	変更後速やかに	
完了時	工事写真	1	工事写真帳	完了後直ちに完了届と同時に	
	工事日報	1		〃	
	特記事項処理報告書	1		〃	
	工事材料品質規格事前確認一覧表	1		〃	
	使用材料一覧表	1		〃	材料伝票
	出来形管理一覧表	1		〃	
	品質管理一覧表	1		〃	
	作業別重点安全項目一覧表	1		〃	
	工事安全書類	1		〃	
	マニフェスト(D表)の写し	1		〃	
	再生資源利用実施書	1		〃	
	再生資源利用促進実施書	1		〃	
	出来高管理書類	1		〃	
	工事カルテ登録データ(完了時)	1		〃	
	工事カルテ受領書	1		〃	
	工事完了届	2		〃	財務規則様式第76号(その1)
	目的物引渡書	2		検査合格後	東近江市建設工事執行規則様式第6号
請求書	2		検査合格後		
着手時・工事中・完成時	その他(※)	※	※	※	※監督員の指示による

01. 中岸本町 区画線一式

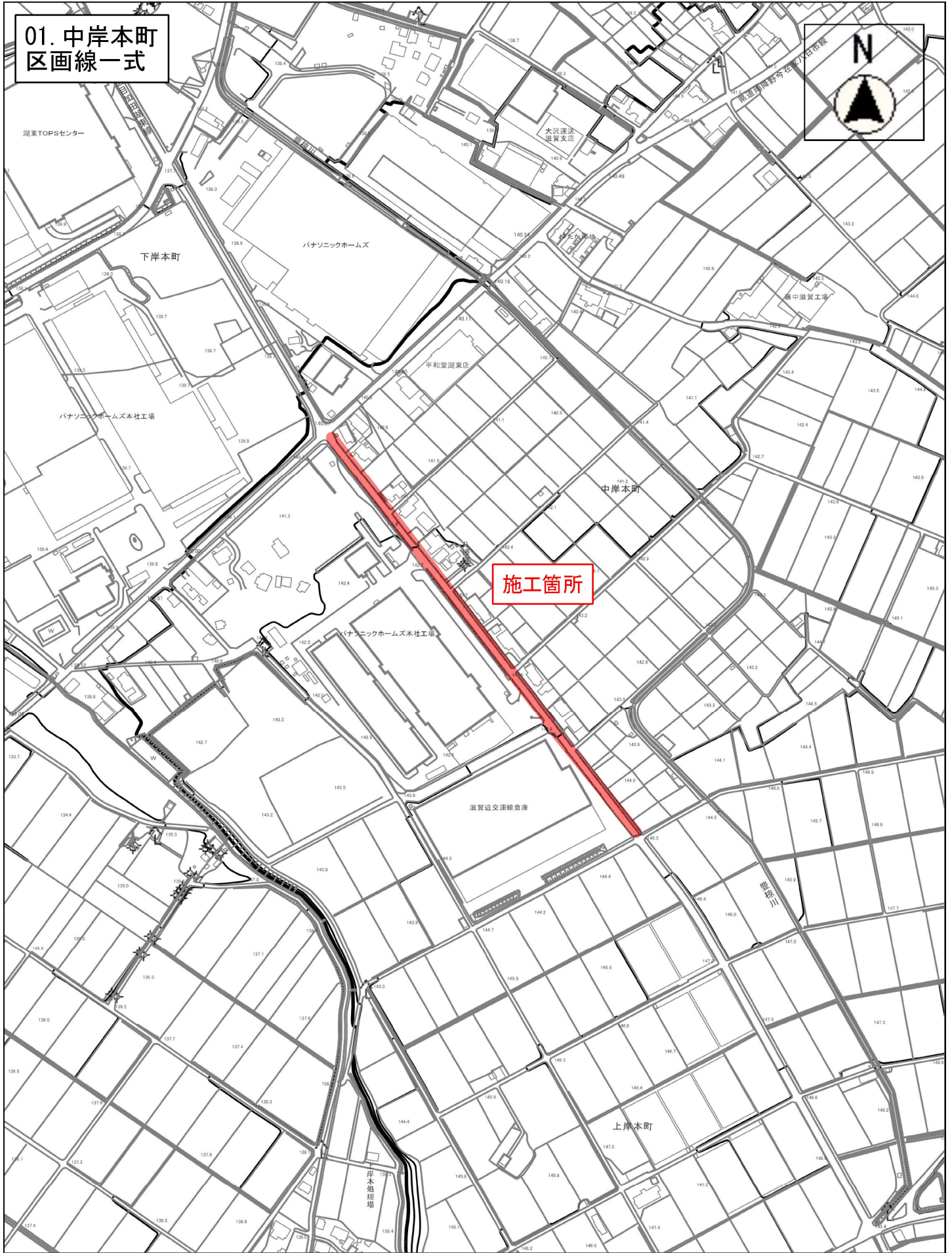
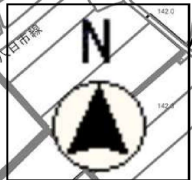

施工箇所

縮尺 1 : 5000

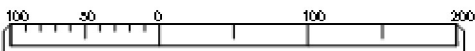

外側線 1060
中心線(実線) 30
中心線(破線) 250
丁字線 8箇所

02. 清水中町
区画線一式

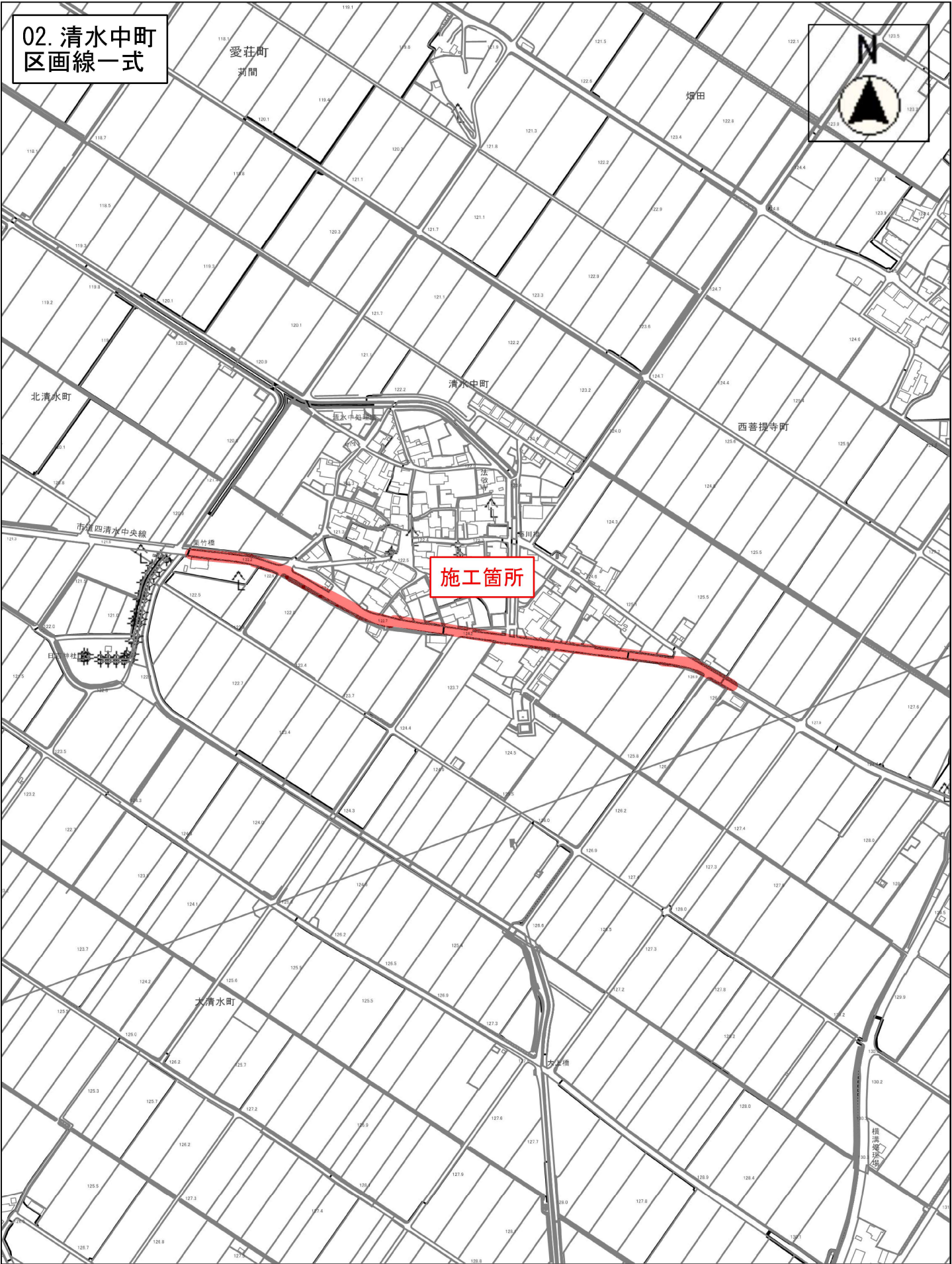
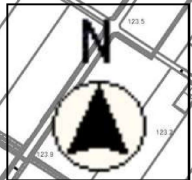

施工箇所

縮尺 1 : 5000

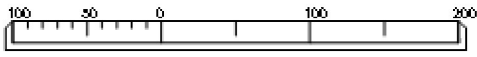

外側線 1160
 中心線(実線) 200
 中心線(破線) 240
 矢羽 10箇所

03. 今在家町
区画線一式
車線分離標 10基

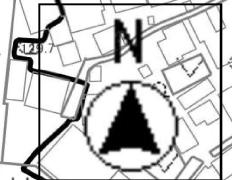

施工箇所

縮尺 1 : 2500



外側線 600
矢羽 5箇所

04. 平柳町
区画線一式

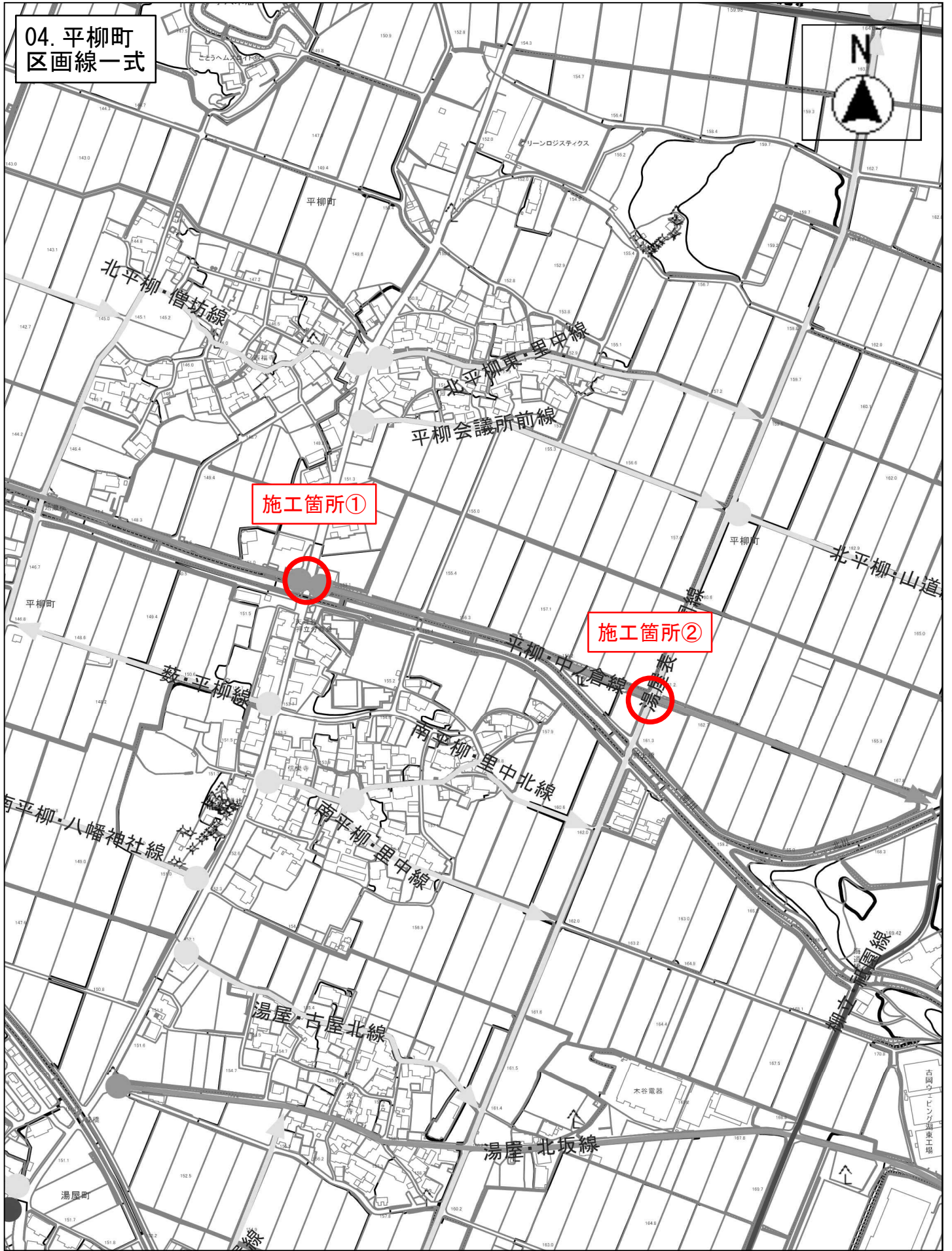
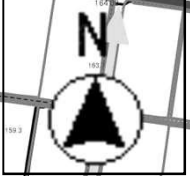

施工箇所①

施工箇所②

縮尺 1 : 5000

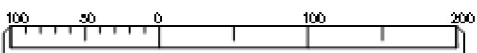

- 施工箇所①
- 止まれ強調ドット 2箇所
- 施工箇所②
- 止まれ強調ドット 2箇所
- 十字線 1箇所
- 十字囲い線 1箇所
- 文字「交差点注意」2箇所

05. 勝堂町
 区画線一式
 (番号は要望書と同一)

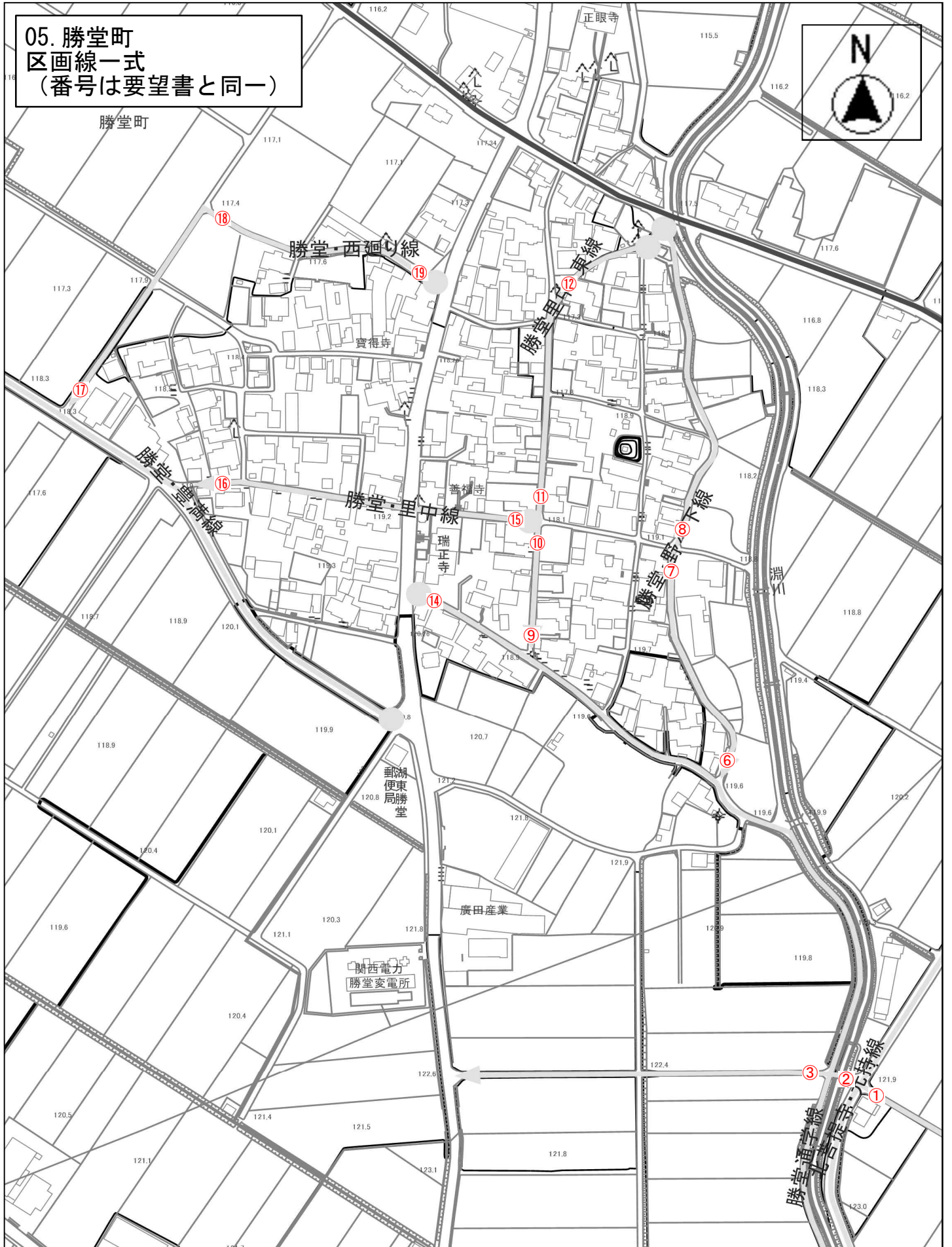
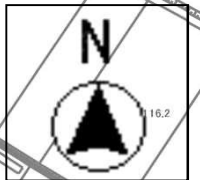

縮尺 1 : 3000

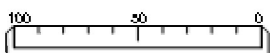

破線停止線 12箇所
 文字「トマレ」12箇所
 区画線消去 16

06. 北清水町
道路反射鏡φ600（電柱添架）1基

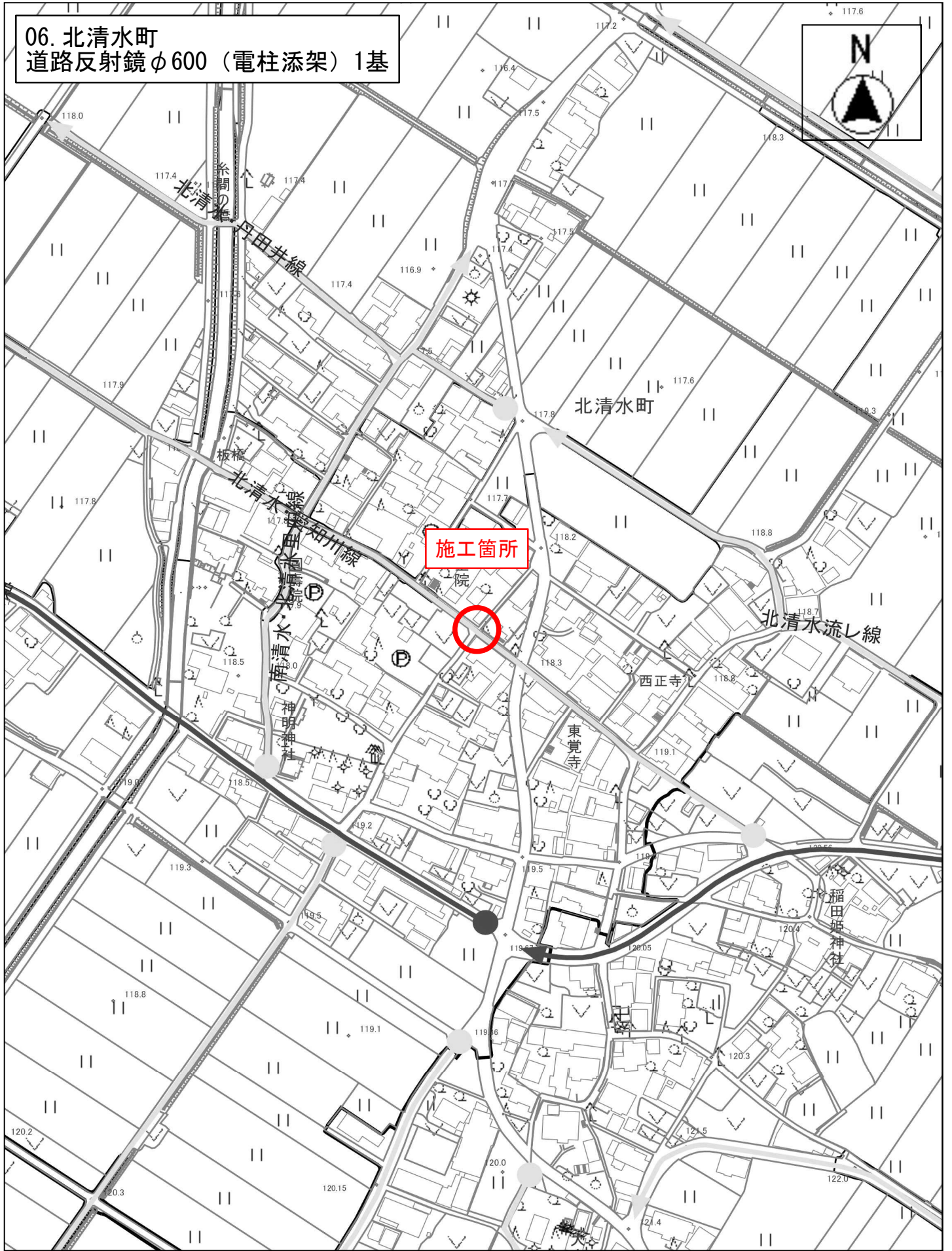

縮尺 1 : 2500



07. 下里町
転落防止柵 2.0m

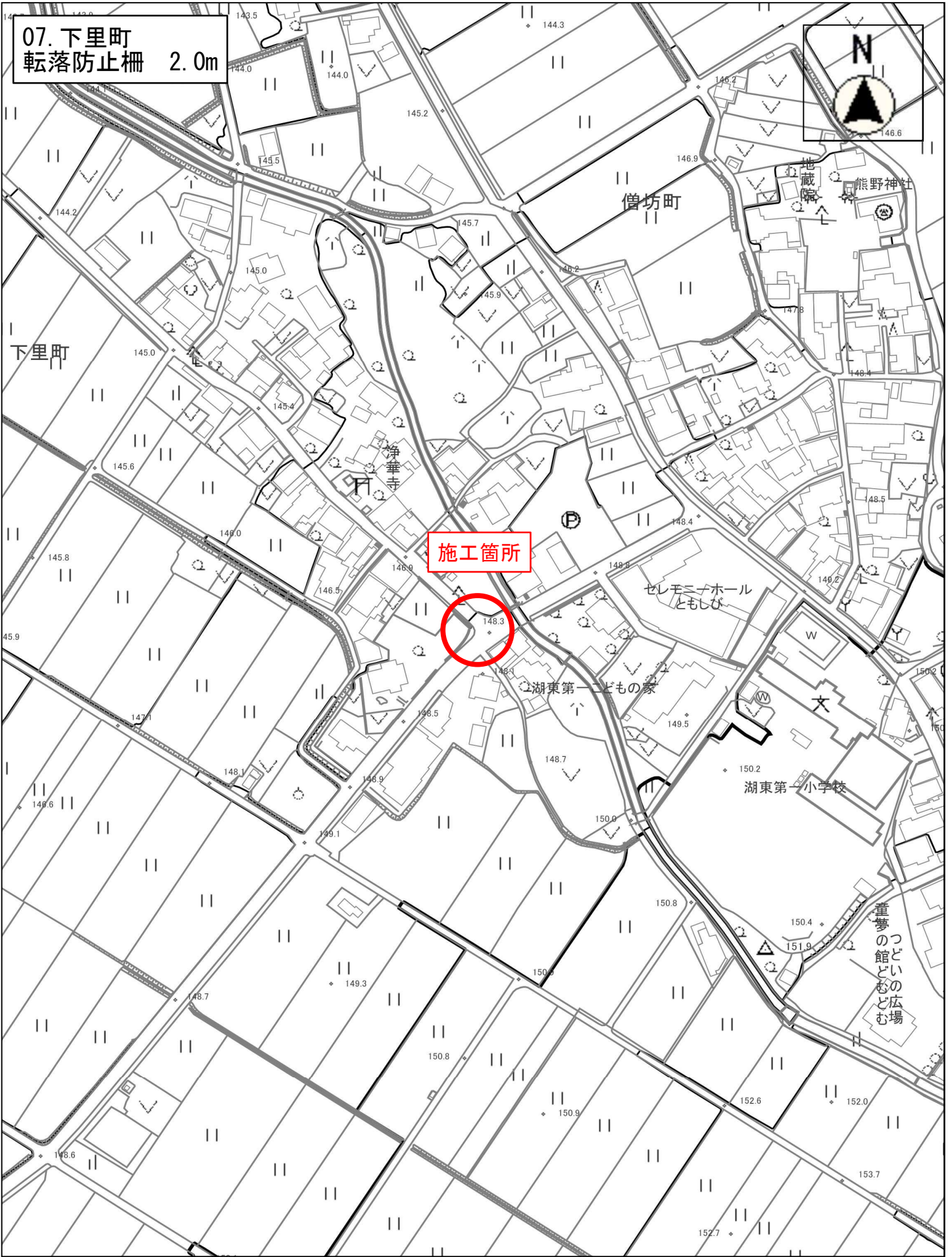
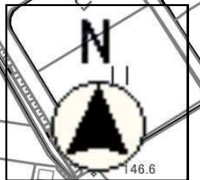

縮尺 1 : 2500



08. 五個荘石川町
区画線一式

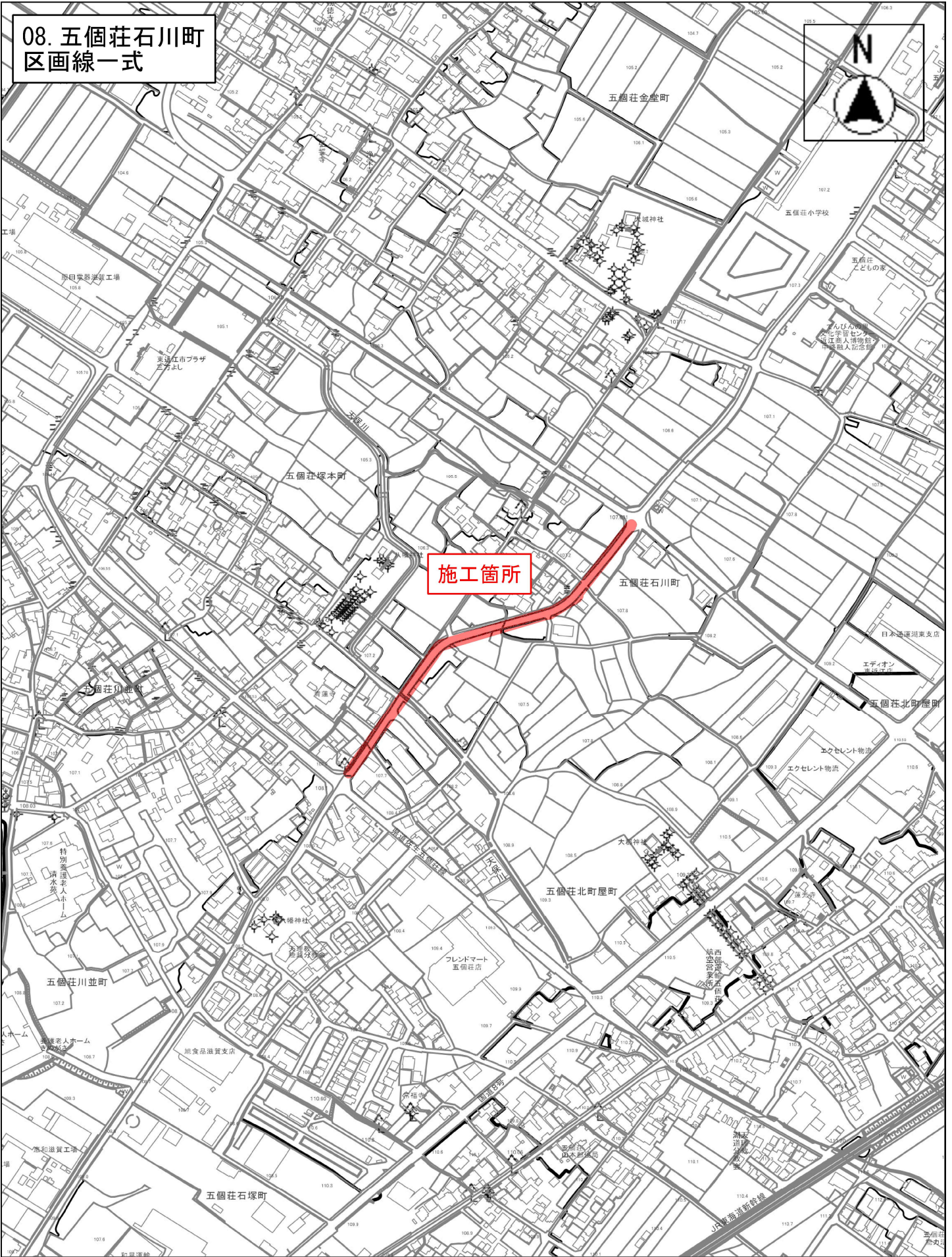
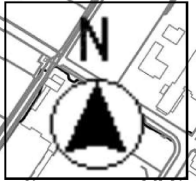

施工箇所

縮尺 1 : 5000

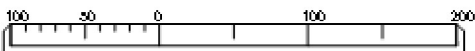

- 外側線 840
- 中心線(実線) 60
- 中心線(破線) 180
- ゼブラ 10
- 矢羽 20箇所
- 文字「横断歩道注意」1箇所

09. 五個莊平阪町
区画線一式

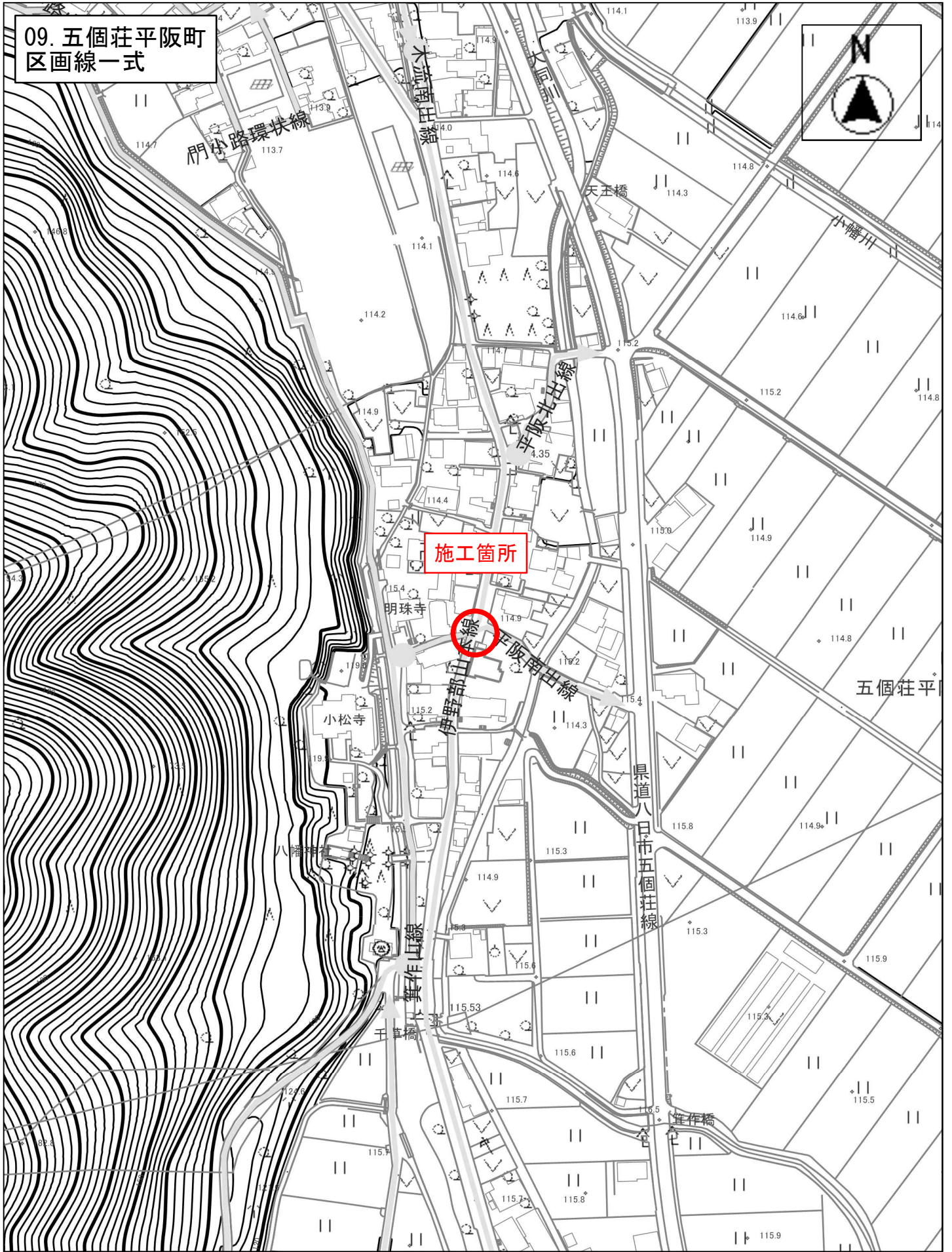

縮尺 1 : 2500



破線停止線 1箇所

10. 五個荘北町屋町
道路反射鏡φ800S（基礎ブロック）1基

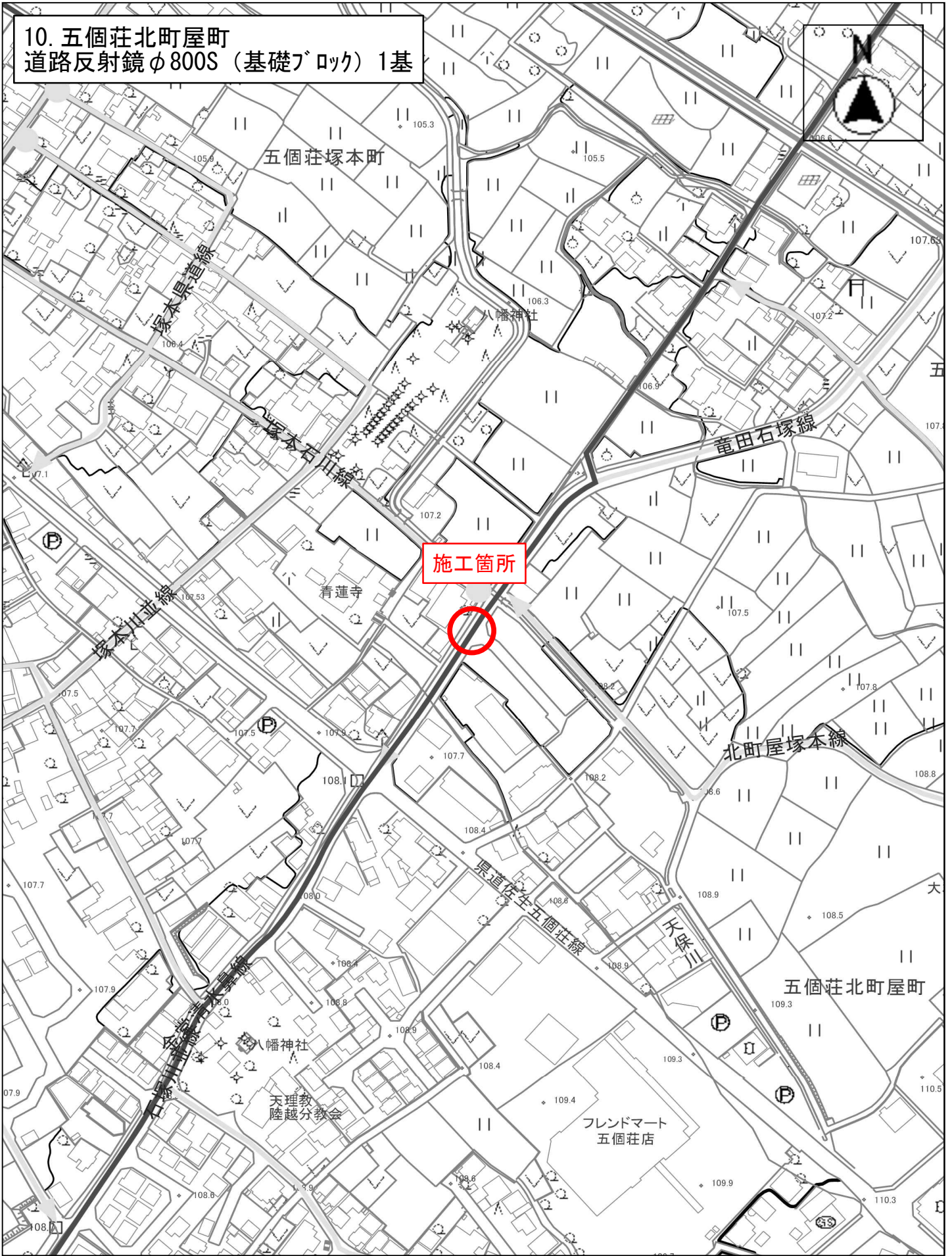

縮尺 1 : 2500



11. 伊庭町
区画線一式

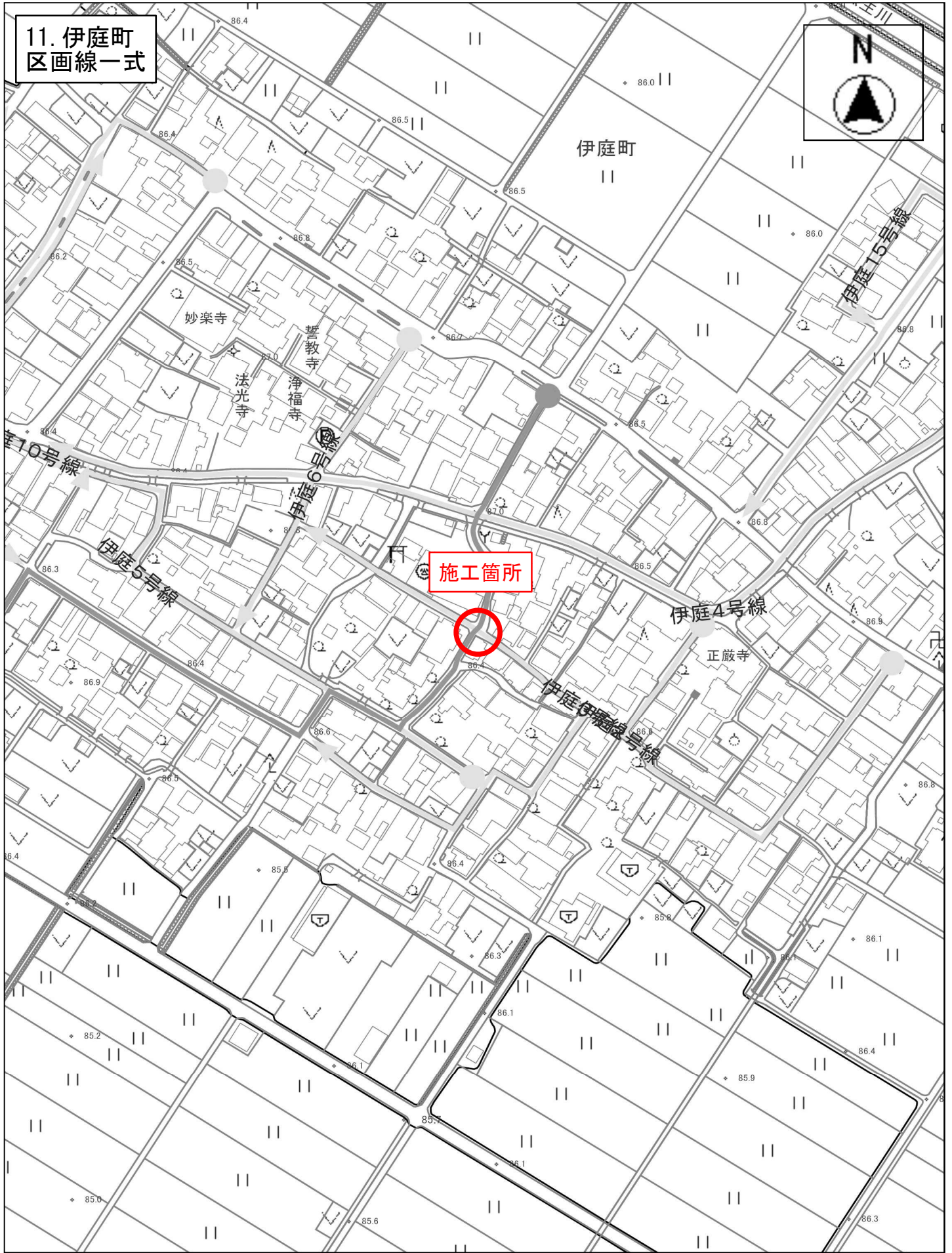

施工箇所

縮尺 1 : 2500

文字「徐行」 2箇所



12. 垣見町
道路反射鏡φ800S（基礎ブロック）1基

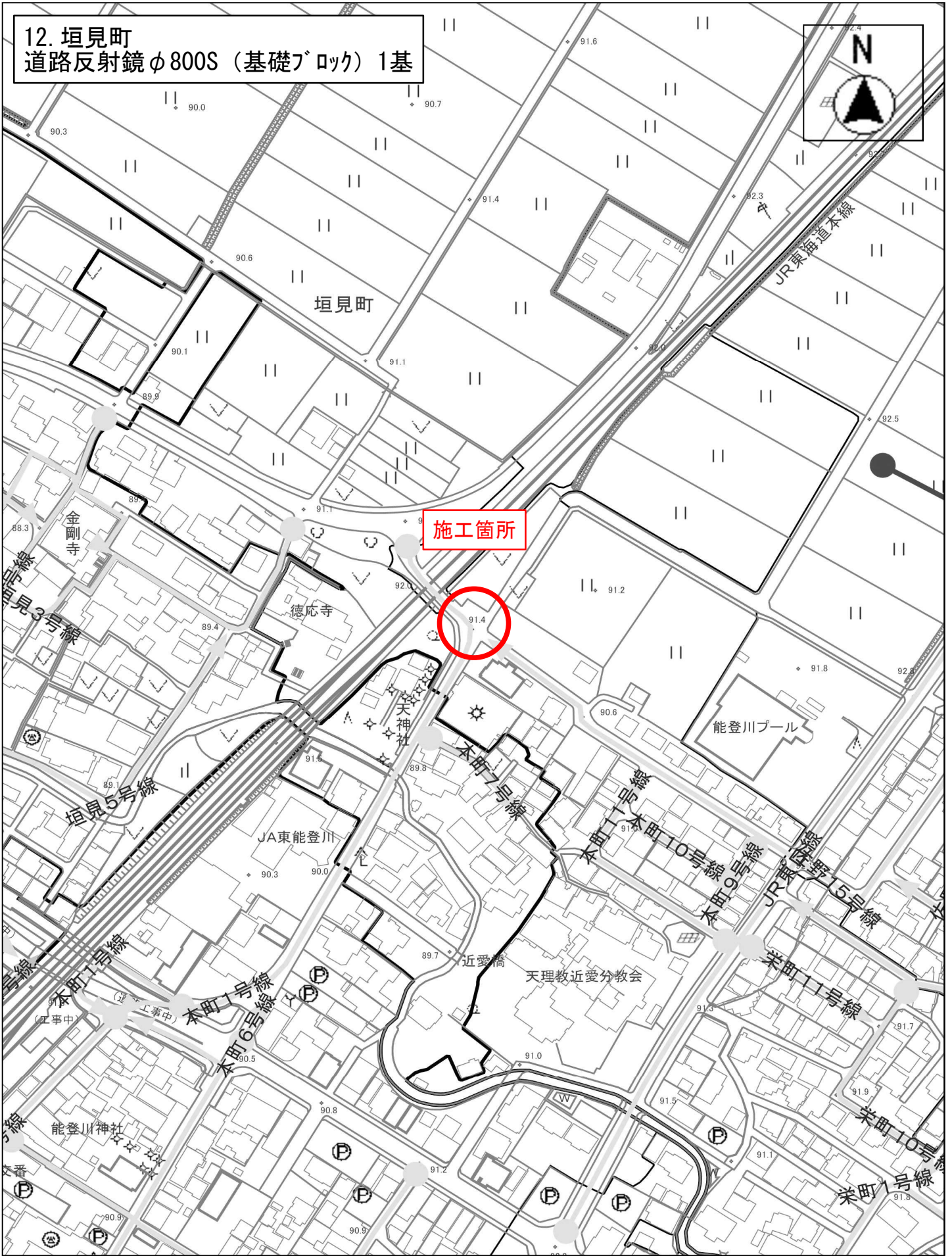

縮尺 1 : 2500



01. 勝堂町
区画線一式

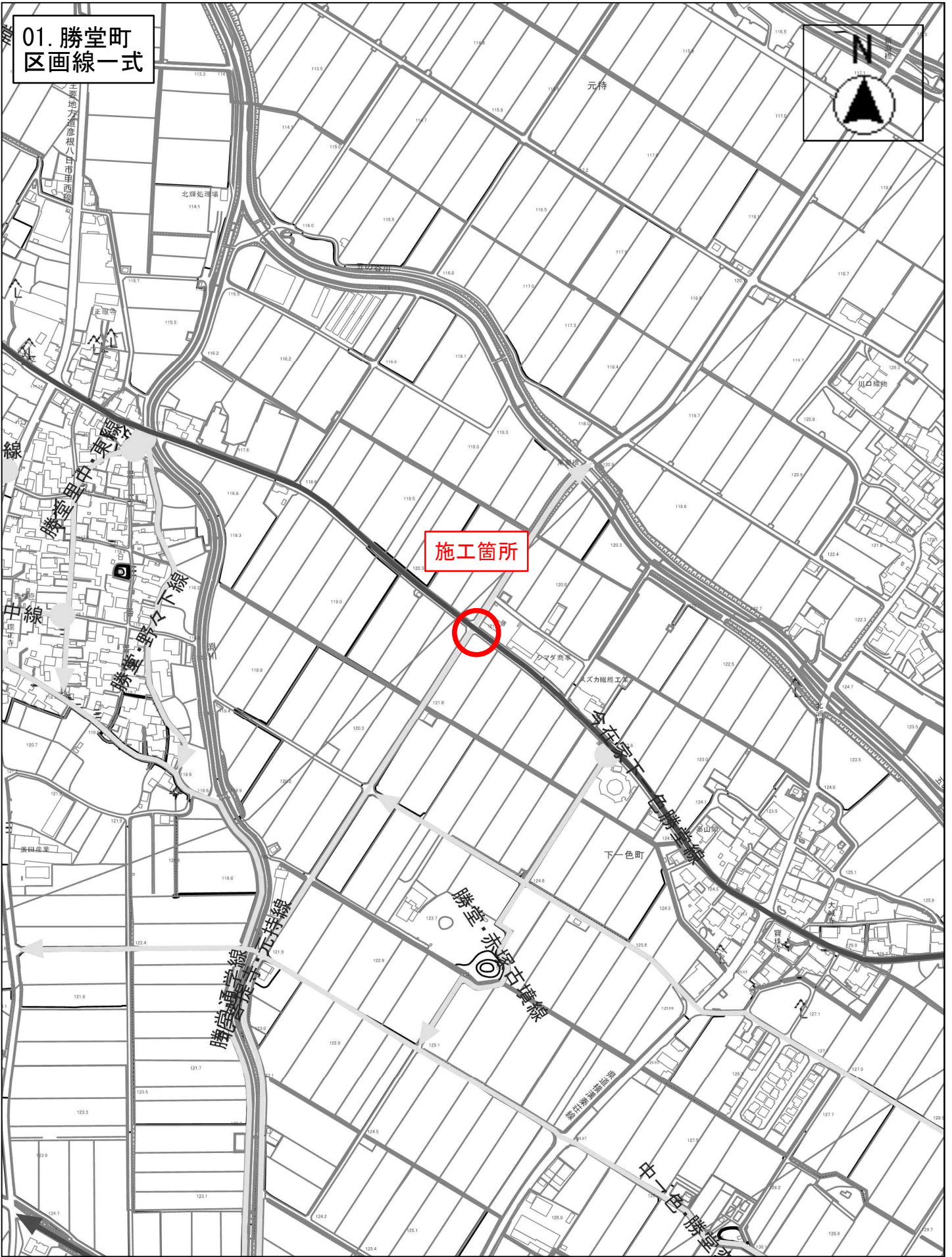
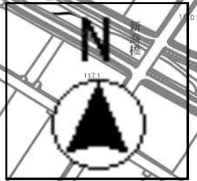

施工箇所

縮尺 1 : 5000

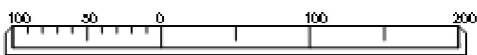

止まれ強調ドット (赤) 2箇所

【参考資料】積算条件等明示書

入札契約過程における透明性および公平性を確保するため、参考までに積算条件を示すものであり、契約の履行を拘束するものではない。
従って、施工方法その他工事目的物を完成するために必要な一切の手段については、受注者がその責任において定めるものとする。

工事番号		
工事名	湖東地区ほか交通安全施設整備工事	
施工箇所	東近江市中岸本町ほか	
単価適用年月	2026年 4月13日	
歩掛適用年月	2026年 4月13日	
施工地区	東近江土木事務所管内	
単価補正	生コン	東近江土木事務所管内／小型4t
	合材	
	石材	
	港湾石材	
	燃料	

【参考資料】積算条件等明示書

ICT補正(3次元出来形管理・データ納品、外注

	経費等の費用に係る補正)	しない
	週休2日制の補正	しない
共通仮設費	主たる工種	13：道路維持工事
	施工地域補正	一般交通影響有り(2)-1
	除雪工事補正	補正無
	対象支給品費	なし
	無償貸与機械等評価額	なし
現場環境改善費	計上の有無	しない
	市街地補正	市街地以外
現場管理費	施工地域補正	一般交通影響有り(2)-1
	緊急工事補正	しない
	砂防・地滑り工事補正	しない
	対象支給品費	なし
	無償貸与機械等評価額	なし
一般管理費等	財団法人等の補正	しない
	前払金割合による補正	35%を超えるもの または 補正無し
	契約保証に係る補正	発注者が金銭的保証を必要とする場合

【参考資料】積算条件等明示書

1. 見積によって決定した資材単価一覧

(単位：円)

単価コード	材料名	規格	摘要	単位	見積単価一覧			
					①	②	③	④
					⑤	⑥	⑦	⑧
					⑨	⑩	⑪	⑫
					⑬	⑭	⑮	⑯
					⑰	⑱	⑲	⑳
YZA0000004	電柱添架金具			組	20, 120	0	0	0
					0	0	0	0
					0	0	0	0
					0	0	0	0
					0	0	0	0

2. 見積によって決定した建設副産物受入価格一覧

(単位：円)

単価コード	名称	規格	摘要	単位	単価	受入条件
YZT0000001	建設副産物投棄料	As殻(掘削)		m3	3, 510	

3. 物価資料等から採用する単価一覧

(単位：円)

単価コード	名称	規格	摘要	物価資料	
YZA0000005	道路反射鏡 注意板	アルミ板 600*180*1mm		建設物価2026年4月P. 233	積算資料2026年4月P. 357

見積用

湖東地区ほか交通安全施設整備工事 実施設計書

東近江市中岸本町ほか

参考資料

本資料は、入札額を算定する際に参考とする資料であり、契約上の制約を有するものではない。

東近江市

参考資料

積 算 情 報

設 計 書 番 号	26-13-00-0036-0	設 計 者 名	
出 張 所 名	東近江市		
適 用 単 価	一般土木	施 工 地 区	東近江土木事務所管内
歩 掛 適 用 年 月	2026年 4月13日		
単 価 適 用 年 月	2026年 4月13日		
適用単価 地 区	生 コ ン	東近江土木事務所管内 / 小型4t	
	合 材		
	石 材		
	港 湾 石 材		
	燃 料		
適 用 工 種	道路維持工事		

積算時想定工事期間	年 月 日 ~ 年 月 日 (日)
-----------	---------------------

工事概要一覧表

事業種別	工事箇所	水系・路河川名	橋梁名等

費 目	本工事費	湖東地区ほか交通安全施設整備工事

工 事 概 要	No	当 初	変 更
	1		
	2		
	3		
	4		
	5		
	6		
	7		

工 事 費 総 括 表

費 目	請 工 事 負 費 (消費税等を含む)	工 事 価 格 (消費税等を含まない)	消 費 税 等 相 当 額	適 用
工事費				
本工事				
附带工事費				
測量及び試験費				
用地費及び補償費				
機械器具費				
営繕費				
工事雑費				
応急工事費				
請負対象額				

注：上段は現設計

下段は設計変更

設計内訳書

工事名	湖東地区ほか交通安全施設整備工事			当 初		事業区分		主たる工種			
				道路維持・修繕		道路維持工事					
工事区分・工種・種別・細別				規格	単位	数量	単価	金額	数量増減	金額増減	摘要
道路維持					式	1					
区画線工					式	1					
区画線工					式	1					
溶融式区画線				実線, W=15cm, t=1.5mm, 白	m	3,950					単-1号
溶融式区画線				破線, W=15cm, t=1.5mm, 白	m	670					単-2号
溶融式区画線				破線, W=30cm, t=1.5mm, 白	m	19					単-3号
溶融式区画線				せづら, W=45cm, t=1.5mm, 白	m	10					単-4号
溶融式区画線				矢印・記号・文字, W=15cm換算, t=1.5mm, 白	m	520					単-5号
区画線消去				削り取り式	m	16					単-6号
道路付属施設工					式	1					
道路付属物工					式	1					
道路反射鏡				600 1面 電柱添架	基	1					単-7号

参考資料

設計内訳書

工事名	湖東地区ほか交通安全施設整備工事	当初	事業区分			主たる工種		概要	
			道路維持・修繕	道路維持	金額	数量増減	金額増減		道路維持工事 一般交通影響有り(2)-1
工事区分・工種・種別・細別		規格	単位	数量	単価	金額	数量増減	金額増減	概要
道路反射鏡		800 1面 基礎ブロック	基	2					単-8号
車線分離標		H650,可変式(穿孔式・1本脚,施工規模10本以上30本未満)	本	10					単-9号
転落防止柵		H1100,Co削孔,白	m	2					単-10号
視線誘導標		撤去	本	3					単-11号
仮設工			式	1					
交通管理工			式	1					
交通誘導警備員			人日	18					単-12号
直接工事費			式	1					
共通仮設			式	1					
共通仮設費(率計上)			式	1					
純工事費			式	1					
現場管理費			式	1					

設計内訳書

工事名	湖東地区ほか交通安全施設整備工事	当 初	事業区分	道路維持・修繕	主たる工種	道路維持工事		
			工事区分	共通仮設	施工地域	一般交通影響有り(2) - 1		
工事区分・工種・種別・細別	規格	単位	数量	単価	金額	数量増減	金額増減	摘要
工事原価		式	1					
一般管理費等		式	1					
工事価格		式	1					
消費税相当額		式	1					
工事費計		式	1					

1次単価表

単-1号

単価適用年月日	20260413
歩掛適用年月日	20260413
労務等調整	00.00%-00.00%-1.0000

名称	規格 / 条件	単位	数量	単価	金額	摘要
名称 区画線設置	夜間作業の有無 = 無し : 施工方法区分 = 溶融式 手動 : 豪雪補正の有無 = 無し : 規格・仕様 区分 = 実線 15cm : 時間的制約の有無 = 無し : 塗布厚 = 1.5mm : 排水性舗装に施工する場 合の補正 = 無し : 未供用区間の場合の補正 = 無し : 溶融式塗料規格 = 含有量15 ~ 18% : 塗 料区分 = 白 : プライマー規格 = アスファルト 舗装 : 費用の内訳 = 全ての費用 :	m	1			WB821210 管理費区分 無 単-13号
計						
単価						

参考資料

1次単価表

単-2号

単価適用年月日	20260413
歩掛適用年月日	20260413
労務等調整	00.00%-00.00%-1.0000

名称	溶融式区画線				m				
規格	破線,W=15cm,t=1.5mm,白				単位	数量	1	単価	
名称	規格 / 条件	単位	数量	単価	金額	摘要			
区画線設置	夜間作業の有無 = 無し : 施工方法区分 = 溶融式手動 : 豪雪補正の有無 = 無し : 規格・仕様区分 = 破線 15cm : 時間的制約の有無 = 無し : 塗布厚 = 1.5mm : 排水性舗装に施工する場合の補正 = 無し : 未供用区間の場合の補正 = 無し : 溶融式塗料規格 = 含有量15 ~ 18% : 塗料区分 = 白 : プライマー規格 = アスファルト舗装 : 費用の内訳 = 全ての費用 :	m	1			WB821210 管理費区分 無 単-14号			
計									
単価									

1次単価表

単-3号

単価適用年月日	20260413
歩掛適用年月日	20260413
労務等調整	00.00%-00.00%-1.0000

名称	規格	単位	数量	単価	金額	摘要
溶融式区画線	破線, W=30cm, t=1.5mm, 白	m	1			
名称	規格 / 条件	単位	数量	単価	金額	摘要
区画線設置	夜間作業の有無 = 無し : 施工方法区分 = 溶融式手動 : 豪雪補正の有無 = 無し : 規格・仕様区分 = 破線 30cm : 時間的制約の有無 = 無し : 塗布厚 = 1.5mm : 排水性舗装に施工する場合の補正 = 無し : 未供用区間の場合の補正 = 無し : 溶融式塗料規格 = 含有量15~18% : 塗料区分 = 白 : プライマー規格 = アスファルト舗装 : 費用の内訳 = 全ての費用 :	m	1			WB821210 管理費区分 無 単-15号
計						
単価						

1次単価表

単-4号

単価適用年月日	20260413
歩掛適用年月日	20260413
労務等調整	00.00%-00.00%-1.0000

名称	規格	単位	数量	単価	金額	摘要		
名称	名称		規格 / 条件	単位	数量	単価	金額	摘要
規格	ゼブラ, W=45cm, t=1.5mm, 白							
区画線設置	夜間作業の有無 = 無し : 施工方法区分 = 溶融式手動 : 豪雪補正の有無 = 無し : 規格・仕様区分 = ゼブラ 45cm : 時間的制約の有無 = 無し : 塗布厚 = 1.5mm : 排水性舗装に施工する場合の補正 = 無し : 未供用区間の場合の補正 = 無し : 溶融式塗料規格 = 含有量15 ~ 18% : 塗料区分 = 白 : プライマー規格 = アスファルト舗装 : 費用の内訳 = 全ての費用 :		m	1			WB821210 管理費区分 無 単-16号	
計								
単価								

参考資料

1次単価表

単-5号

単価適用年月日	20260413
歩掛適用年月日	20260413
労務等調整	00.00%-00.00%-1.0000

名称	規格	単位	数量	単価	金額	摘要		
名称	名称		規格 / 条件	単位	数量	単価	金額	摘要
規格	規格		夜間作業の有無 = 無し : 施工方法区分 = 溶融式 手動 : 豪雪補正の有無 = 無し : 規格・仕様区分 = 矢印・記号・文字 15cm換算 : 時間的制約の有無 = 無し : 塗布厚 = 1.5mm : 排水性舗装に施工する場合の補正 = 無し : 未供用区間の場合の補正 = 無し : 溶融式塗料規格 = 含有量15~18% : 塗料区分 = 白 : プライマー規格 = アスファルト舗装 : 費用の内訳 = 全ての費用 :	m	1			WB821210 管理費区分 無 単-17号
区画線設置								
計								
単価								

参考資料

1次単価表

単-6号

単価適用年月日	20260413
歩掛適用年月日	20260413
労務等調整	00.00%-00.00%-1.0000

名称	規格	単位	数量	単価	金額	摘要
区画線消去	削り取り式	m	1			
名称	規格 / 条件	単位	数量	単価	金額	摘要
区画線消去	夜間作業の有無 = 無し : 施工方法区分 = 削取り式 : 豪雪補正の有無 = 無し : 時間的制約の有無 = 無し : 費用の内訳 = 全ての費用 :	m	1			WB821220 管理費区分 無 単-18号
計						
単価						

1次単価表

単-7号

単価適用年月日	20260413
歩掛適用年月日	20260413
労務等調整	00.00%-00.00%-1.0000

名称	規格	単位	数量	単価	金額	摘要
道路反射鏡	600 1面 電柱添架	基	1			
道路反射鏡 鏡体設置	材質区分 = 丸型 : 規格・仕様 = 丸型 600 1 面用 : 時間的制約の有無 = 無し :	基	1			WB821020 管理費区分 無 単-19号
電柱添架金具		組	1			YZA0000004-001 管理費区分 無
計						
単価						

1次単価表

単-8号

単価適用年月日	20260413
歩掛適用年月日	20260413
労務等調整	00.00%-00.00%-1.0000

名称	規格	単位	数量	単価	金額	摘要
道路反射鏡	800 1面 基礎ブロック	基	1			
名称	規格 / 条件	単位	数量	単価	金額	摘要
舗装版切断	舗装版種別 = アスファルト舗装版 : アスファルト舗装版厚 = 15cm以下 : 費用の内訳 = 全ての費用 :	m	3.6			CB430510 管理費区分 無 単-20号
舗装版破碎積込 (小規模土工)	費用の内訳 = 全ての費用 :	m2	0.8			CB210720 管理費区分 無 単-21号
殻運搬	殻発生作業 = 舗装版破碎 : 積込工法区分 = 機械積込 (小規模土工) : DID区間の有無 = 無し : 運搬距離 (km) (DID区間無) = 3.5km以下 : 費用の内訳 = 全ての費用 : 【ダンプトラック [オンロード・ディーゼル] 2 t 積級 】 【 タイヤ損耗費 2 ~ 3 t 積級 良好 供用日 】	m3	0.04			CB227010 管理費区分 無 単-22号
建設副産物投棄料	As殻 (掘削)	m3	0.04			YZT0000001-001 管理費区分 T
道路反射鏡 支柱・基礎設置	塗装仕様 = 下地亜鉛メッキ+静電粉体塗装 : 規格・仕様 = 鋼管 76.3×3.2×4000mm : 時間的制約の有無 = 無し : 曲げ支柱の有無 = 無し : 注意板の有無 = 有り :	基	1			WB821010 管理費区分 無 単-23号
道路反射鏡 鏡体設置	材質区分 = メタリル : 規格・仕様 = 丸型 800 1面用 : 時間的制約の有無 = 無し :	基	1			WB821020 管理費区分 無 単-24号
表層 (車道・路肩部)	平均幅員 = 1.4m未満 (仕上厚50mm以下) : 1層当平均仕上厚 50mm以下 = 50mm : 材料 = 再生密粒度アスコン (1 3) : 瀝青材料種類 = プライムコート PK-3 : 費用の内訳 = 全ての費用 :	m2	0.5			CB410260 管理費区分 無 単-25号
計						
単価						

参考資料

1次単価表

単-9号

単価適用年月日	20260413
歩掛適用年月日	20260413
労務等調整	00.00%-00.00%-1.0000

名称	規格	単位	数量	単価	金額	摘要
車線分離標	H650,可変式(穿孔式・1本脚,施工規模10本以上30本未満)	本	1			
名称	規格 / 条件	単位	数量	単価	金額	摘要
道路付属物設置工 (車線分離標 [ラバーポール] 設置)	施工区分 = 可変式 (穿孔式・1本脚) : 材料費区分 = 手間 + 材料費 : 規格・仕様 = 本体 (柱) 径 80ベース径 250高650 : 施工規模 = 10本以上30本未満 : 夜間作業の補正 = 無 : 時間制約を受ける場合の補正 = 無 :	本	1			WB812400 管理費区分 無 単-26号
計						
単価						

参考資料

1次単価表

単-10号

単価適用年月日	20260413
歩掛適用年月日	20260413
労務等調整	00.00%-00.00%-1.0000

名称	規格	単位	数量	単価	金額	摘要
転落防止柵	H1100,Co削孔,白	m	2			
名称	規格/条件	単位	数量	単価	金額	摘要
防護柵(横断・転落防止柵)設置工	施工区分=コンクリート建込:防護柵種類=ビーム式・パネル式:支柱間隔=2m:施工規模による加算=100m未満:夜間作業の補正=無:	m	2			WB810760 管理費区分 無 単-27号
コンクリート削孔(コンクリート穿孔機)	削孔径=90mm以上100mm未満:削孔深さ=200mm以上400mm未満:	孔	2			CB224430 管理費区分 無 単-28号
計						
単価						

参考資料

1次単価表

単-11号

単価適用年月日	20260413
歩掛適用年月日	20260413
労務等調整	00.00%-00.00%-1.0000

名称	規格	単位	数量	単価	金額	摘要
視線誘導標	撤去	本	1			
名称	規格 / 条件	単位	数量	単価	金額	摘要
道路付属物撤去工 (視線誘導標)	施工区分 = コンクリート建込 : 施工規模 = 10 本未満 : 夜間作業の補正 = 無 : 時間制約を受ける場合の補正 = 無 :	本	1			WB812360 管理費区分 無 単-29号
計						
単価						

参考資料

1次単価表

単-12号

単価適用年月日	20260413
歩掛適用年月日	20260413
労務等調整	00.00%-00.00%-1.0000

名称	規格	名称	規格 / 条件	単位	数量	単価	金額	摘要
交通誘導警備員		交通誘導警備員 B		人日	1			WB010212 管理費区分 無 単-30号
計								
単価								

2次単価表

単-13号

WB821210

単価適用年月日	20260413
歩掛適用年月日	20260413
労務等調整	00.00% -1.0000

名称	規格	単位	数量	単価	金額	摘要
区画線設置	無し 熔融式手動 無し 実線 15cm 無し 1.5mm 無し 無し 含有量15~18% 白 アスファルト舗装全ての費用	m	1,000			
名称	規格/条件	単位	数量	単価	金額	摘要
区画線設置(熔融式) 昼間	豪雪無 実線15cm 制約無	m	1,000			Q001036001 管理費区分 無
トラフィックペイント 熔融型	3種1号 ビーズ15~18 白	kg	570			Z004350001 管理費区分 無 Z1
ガラスビーズ	0.106~0.850mm	kg	25			Z004352001 管理費区分 無 Z1
接着用プライマー	区画線用	kg	25			Z004354001 管理費区分 無 Z1
軽油		L				Z006702002 管理費区分 無 Z1
諸雑費(率+まるめ)		式	1			ZS8000004 管理費区分 無 ZZ1
計						
単価						
J01 夜間作業の有無	無し					
J02 施工方法区分	熔融式手動					
J03 豪雪補正の有無	無し					
J04 規格・仕様区分	実線 15cm					
J05 時間的制約の有無	無し					
J06 塗布厚	1.5mm					
J07 排水性舗装に施工する場合の補正	無し					
J08 未供用区間の場合の補正	無し					
J09 熔融式塗料規格	含有量15~18%					

参考資料

2次単価表

単-13号

WB821210

単価適用年月日	20260413
歩掛適用年月日	20260413
労務等調整	00.00% -1.0000

名称	区画線設置				m			
規格	無し 熔融式手動 無し 実線 15cm 無し 1.5mm 無し 無し 含有量15~18% 白 アスファルト舗装全ての費用				単位	数量	1,000	単価
名称	規格 / 条件	単位	数量	単価	金額	摘要		
J11 塗料区分	白							
J12 プライマー規格	アスファルト舗装							
J13 費用の内訳	全ての費用							

2次単価表

単-14号

WB821210

単価適用年月日	20260413
歩掛適用年月日	20260413
労務等調整	00.00% -1.0000

名称	規格	単位	数量	単価	金額	摘要
区画線設置	無し 熔融式手動 無し 破線 15cm 無し 1.5mm 無し 無し 含有量15~18% 白 アスファルト舗装全ての費用	m	1,000			
名称	規格/条件	単位	数量	単価	金額	摘要
区画線設置(熔融式) 昼間	豪雪無 破線15cm 制約無	m	1,000			Q001036025 管理費区分 無
トラフィックペイント 熔融型	3種1号 ビーズ15~18 白	kg	570			Z004350001 管理費区分 無 Z1
ガラスビーズ	0.106~0.850mm	kg	25			Z004352001 管理費区分 無 Z1
接着用プライマー	区画線用	kg	25			Z004354001 管理費区分 無 Z1
軽油		L				Z006702002 管理費区分 無 Z1
諸雑費(率+まるめ)		式	1			ZS8000004 管理費区分 無 ZZ1
計						
単価						
J01 夜間作業の有無	無し					
J02 施工方法区分	熔融式手動					
J03 豪雪補正の有無	無し					
J04 規格・仕様区分	破線 15cm					
J05 時間的制約の有無	無し					
J06 塗布厚	1.5mm					
J07 排水性舗装に施工する場合の補正	無し					
J08 未供用区間の場合の補正	無し					
J09 熔融式塗料規格	含有量15~18%					

参考資料

2次単価表

単-14号

WB821210

単価適用年月日	20260413
歩掛適用年月日	20260413
労務等調整	00.00% -1.0000

名称	区画線設置				m			
規格	無し 熔融式手動 無し 破線 15cm 無し 1.5mm 無し 無し 含有量15~18% 白 アスファルト舗装全ての費用				単位	数量	1,000	単価
名称	規格 / 条件	単位	数量	単価	金額	摘要		
J11 塗料区分	白							
J12 プライマー規格	アスファルト舗装							
J13 費用の内訳	全ての費用							

2次単価表

単-15号

WB821210

単価適用年月日	20260413
歩掛適用年月日	20260413
労務等調整	00.00% -1.0000

名称	規格	単位	数量	単価	金額	摘要
区画線設置	無し 熔融式手動 無し 破線 30cm 無し 1.5mm 無し 無し 含有量15~18% 白 アスファルト舗装全ての費用	m	1,000			
名称	規格/条件	単位	数量	単価	金額	摘要
区画線設置(熔融式) 昼間	豪雪無 破線30cm 制約無	m	1,000			Q001036031 管理費区分 無
トラフィックペイント 熔融型	3種1号 ビーズ15~18 白	kg	1,130			Z004350001 管理費区分 無 Z1
ガラスビーズ	0.106~0.850mm	kg	50			Z004352001 管理費区分 無 Z1
接着用プライマー	区画線用	kg	50			Z004354001 管理費区分 無 Z1
軽油		L				Z006702002 管理費区分 無 Z1
諸雑費(率+まるめ)		式	1			ZS8000004 管理費区分 無 ZZ1
計						
単価						
J01 夜間作業の有無	無し					
J02 施工方法区分	熔融式手動					
J03 豪雪補正の有無	無し					
J04 規格・仕様区分	破線 30cm					
J05 時間的制約の有無	無し					
J06 塗布厚	1.5mm					
J07 排水性舗装に施工する場合の補正	無し					
J08 未供用区間の場合の補正	無し					
J09 熔融式塗料規格	含有量15~18%					

参考資料

2次単価表

単-15号

WB821210

単価適用年月日	20260413
歩掛適用年月日	20260413
労務等調整	00.00% -1.0000

名称	区画線設置	単位	m	数量	1,000	単価	
規格	無し 熔融式手動 無し 破線 30cm 無し 1.5mm 無し 無し 含有量15~18% 白 アスファルト舗装全ての費用						
名称	規格 / 条件	単位	数量	単価	金額	摘要	
J11 塗料区分	白						
J12 プライマー規格	アスファルト舗装						
J13 費用の内訳	全ての費用						

2次単価表

単-16号

WB821210

単価適用年月日	20260413
歩掛適用年月日	20260413
労務等調整	00.00% -1.0000

名称	規格	単位	数量	単価	金額	摘要
区画線設置	無し 熔融式手動 無し ゼブラ 45cm 無し 1.5mm 無し 無し 含有量15~18% 白 アスファルト舗装全ての費用	m	1,000			Q001036058 管理費区分 無
名称	規格/条件	単位	数量	単価	金額	摘要
区画線設置(熔融式) 昼間	豪雪無 ゼブラ45cm 制約無	m	1,000			Z004350001 管理費区分 無 Z1
トラフィックペイント 熔融型	3種1号 ピーズ15~18 白	kg	1,700			Z004352001 管理費区分 無 Z1
ガラスビーズ	0.106~0.850mm	kg	75			Z004354001 管理費区分 無 Z1
接着用プライマー	区画線用	kg	75			Z006702002 管理費区分 無 Z1
軽油		L				ZS8000004 管理費区分 無 ZZ1
諸雑費(率+まるめ)		式	1			
計						
単価						
J01 夜間作業の有無	無し					
J02 施工方法区分	熔融式手動					
J03 豪雪補正の有無	無し					
J04 規格・仕様区分	ゼブラ 45cm					
J05 時間的制約の有無	無し					
J06 塗布厚	1.5mm					
J07 排水性舗装に施工する場合の補正	無し					
J08 未供用区間の場合の補正	無し					
J09 熔融式塗料規格	含有量15~18%					

参考資料

2次単価表

単-16号

WB821210

単価適用年月日	20260413
歩掛適用年月日	20260413
労務等調整	00.00% -1.0000

名称	区画線設置	単位	数量	単価	金額	摘要	
規格	無し 熔融式手動 無し ゼブラ 45cm 無し 1.5mm 無し 無し 含有量15~18% 白 アスファルト舗装全ての費用	m			1,000		
	名称	規格 / 条件	単位	数量	単価	金額	摘要
J11	塗料区分	白					
J12	プライマー規格	アスファルト舗装					
J13	費用の内訳	全ての費用					

2次単価表

単-17号

WB821210

単価適用年月日	20260413
歩掛適用年月日	20260413
労務等調整	00.00% -1.0000

名称	規格	単位	数量	単価	金額	摘要
区画線設置	無し 熔融式手動 無し 矢印・記号・文字 15cm換算 無し 1.5mm 無し 無し 含有量15~18% 白アスファルト舗装 全ての費用	m	1,200			Q001036073 管理費区分 無
名称	規格/条件	単位	数量	単価	金額	摘要
区画線設置(熔融式) 昼間	豪雪無 矢印・記号・文字 制約無	m	1,200			Z004350001 管理費区分 無 Z1
トラフィックペイント 熔融型	3種1号 ビーズ15~18 白	kg	684			Z004352001 管理費区分 無 Z1
ガラスビーズ	0.106~0.850mm	kg	30			Z004354001 管理費区分 無 Z1
接着用プライマー	区画線用	kg	30			Z006702002 管理費区分 無 Z1
軽油		L				ZS8000004 管理費区分 無 ZZ1
諸雑費(率+まるめ)		式	1			
計						
単価						
J01 夜間作業の有無	無し					
J02 施工方法区分	熔融式手動					
J03 豪雪補正の有無	無し					
J04 規格・仕様区分	矢印・記号・文字 15cm換算					
J05 時間的制約の有無	無し					
J06 塗布厚	1.5mm					
J07 排水性舗装に施工する場合の補正	無し					
J08 未供用区間の場合の補正	無し					
J09 熔融式塗料規格	含有量15~18%					

参考資料

2次単価表

単-17号

WB821210

単価適用年月日	20260413
歩掛適用年月日	20260413
労務等調整	00.00% -1.0000

名称	規格 / 条件	単位	数量	単価	金額	摘要
区画線設置		m				
無し 熔融式手動 無し 矢印・記号・文字 15cm換算 無し 1.5mm 無し 無し 含有量15~18% 白アスファルト舗装 全ての費用		単位			1,000	単価
J11 塗料区分	白					
J12 プライマー規格	アスファルト舗装					
J13 費用の内訳	全ての費用					

2次単価表

単-18号

WB821220

単価適用年月日	20260413
歩掛適用年月日	20260413
労務等調整	00.00% -1.0000

名称	規格	単位	数量	単価	金額	摘要
区画線消去	無し 削取り式 無し 無し 全ての費用	m	1,000			
名称	規格/条件	単位	数量	単価	金額	摘要
区画線消去 昼間	豪雪無 削取り式 制約無	m	1,000			Q001038001 管理費区分 無 Z1
軽油		L				Z006702002 管理費区分 無 Z1
ガソリン	レギュラー スタド	L				Z006704001 管理費区分 無 Z1
諸雑費(まるめ)		式	1			ZS3000004 管理費区分 無 ZZ1
計						
単価						
J01 夜間作業の有無	無し					
J02 施工方法区分	削取り式					
J03 豪雪補正の有無	無し					
J05 時間的制約の有無	無し					
J06 費用の内訳	全ての費用					

参考資料

2次単価表

単-19号

WB821020

単価適用年月日	20260413
歩掛適用年月日	20260413
労務等調整	00.00% -1.0000

名称	規格	単位	数量	単価	金額	摘要
道路反射鏡 鏡体設置	ﾀｸﾘﾙ 丸型 600 1面用 無し	基	1			Q001664001 管理費区分 無 Z1
諸雑費(まるめ)		式	1			ZS3000004 管理費区分 無 ZZ1
計						
単価						
J01 材質区分	ﾀｸﾘﾙ					
J02 規格・仕様	丸型 600 1面用					
J03 時間的制約の有無	無し					

参考資料

2次単価表（施工パッケージ）

単-20号

CB430510

単価適用年月日	20260413
歩掛適用年月日	20260413
労務等調整	00.00% -1.0000

名称	規格 / 条件	単位	構成比率	標準単価	単価	摘要
舗装版切断		m			1	
規格	アスファルト舗装版 15cm以下 全ての費用	単位				
標準単価						
労務構成比率		%				
特殊作業員		%				R0101 管理費区分 無 割増率 0%
土木一般世話役		%				R0125 管理費区分 無 割増率 0%
普通作業員		%				R0102 管理費区分 無 割増率 0%
材料構成比率		%				
コンクリートカッタ（ブレード）	径18インチ	%				Z006540009 管理費区分 無
ガソリン	レギュラー スタド	%				Z006704001 管理費区分 無
機械構成比率		%				
コンクリートカッタ [バキューム式（超低騒音型）]	湿式 切削深20cm級 ブレード径 56cm	%				M001161013 管理費区分 無
J01 舗装版種別	アスファルト舗装版					
J02 アスファルト舗装版厚	15cm以下					
J05 費用の内訳	全ての費用					

参考資料

2次単価表（施工パッケージ）

単-21号

CB210720

単価適用年月日	20260413
歩掛適用年月日	20260413
労務等調整	00.00% -1.0000

名称	規格 / 条件	単位	構成比率	標準単価	単価	摘要
舗装版破碎積込（小規模土工）		m2			1	
規格	全ての費用	単位				
標準単価						
労務構成比率		%				
運転手（特殊）	重機械等運転	%				R0114 管理費区分 無 割増率 0%
材料構成比率		%				
軽油		%				Z006702002 管理費区分 無
機械構成比率		%				
小型バックホウ（クローラ）[標準]	排出ガス対策型（第2次基準） 山積0.13m3	%				M000201034 管理費区分 無
J01 費用の内訳	全ての費用					

参考資料

2次単価表（施工パッケージ）

単-22号

CB227010

単価適用年月日	20260413
歩掛適用年月日	20260413
労務等調整	00.00% -1.0000

名称	規格	単位	構成比率	標準単価	単価	摘要
殻運搬	舗装版破碎 機械積込（小規模土工）無し 3.5km以下 全ての費用	m3			1	
標準単価						
労務構成比率		%				
運転手（一般）	トラック・ダンプ・散水車等運転	%				R0115 管理費区分 無 割増率 0%
材料構成比率		%				
軽油		%				Z006702002 管理費区分 無
機械構成比率		%				
ダンプトラック [オンロード・ディーゼル] 【タイヤ損耗費】	2 t 積級 【 2 ~ 3 t 積級 良好 供用日 】	%				M000301001 管理費区分 無
J01 殻発生作業 J02 積込工法区分 J03 DID区間の有無	舗装版破碎 機械積込（小規模土工） 無し					
J09 運搬距離（km）（DID区間無） J13 費用の内訳	3.5km以下 全ての費用					

参考資料

2次単価表

単-23号

WB821010

単価適用年月日	20260413
歩掛適用年月日	20260413
労務等調整	00.00% -1.0000

名称	規格	単位	数量	単価	金額	摘要
道路反射鏡 支柱・基礎設置	下地亜鉛メッキ+静電粉体塗装 鋼管 76.3×3.2×4000mm 無し 無し 有り	基	1			Q001663016 管理費区分 無 Z1
道路反射鏡 注意板	アルミ板 600*180*1mm	組	1			YZA0000005-001 管理費区分 無 Z1
諸雑費(まるめ)		式	1			ZS3000004 管理費区分 無 ZZ1
計						
単価						
J01 塗装仕様	下地亜鉛メッキ+静電粉体塗装					
J02 規格・仕様	鋼管 76.3×3.2×4000mm					
J03 時間的制約の有無	無し					
J04 曲げ支柱の有無	無し					
J05 注意板の有無	有り					

参考資料

2次単価表

単-24号

WB821020

単価適用年月日	20260413
歩掛適用年月日	20260413
労務等調整	00.00% -1.0000

名称	規格	単位	数量	単価	金額	摘要
道路反射鏡 鏡体設置	タクリル 丸型 800 1面用 無し	基	1			Q001664007 管理費区分 無 Z1
諸雑費(まるめ)		式	1			ZS3000004 管理費区分 無 ZZ1
計						
単価						
J01 材質区分	タクリル					
J02 規格・仕様	丸型 800 1面用					
J03 時間的制約の有無	無し					

参考資料

2次単価表（施工パッケージ）

単-25号

CB410260

単価適用年月日	20260413
歩掛適用年月日	20260413
労務等調整	00.00% -1.0000

名称	規格	単位	数量	単価	摘要	
表層（車道・路肩部）	1.4m未満（仕上厚50mm以下） 50mm 再生密粒度アスコン（13） プライムコート PK-3全ての費用	単位	m2	1		
名称	規格 / 条件	単位	構成比率	標準単価	単価	摘要
標準単価						
労務構成比率		%				
特殊作業員		%				R0101 管理費区分 無 割増率 0%
普通作業員		%				R0102 管理費区分 無 割増率 0%
土木一般世話役		%				R0125 管理費区分 無 割増率 0%
材料構成比率		%				
再生アスファルト混合物	再生密粒度アスコン（13）	%				Z004101004 管理費区分 無
アスファルト乳剤	PK-3 プライムコート用 比重=1.0	%				Z004130002 管理費区分 無
ガソリン	レギュラー スタッド	%				Z006704001 管理費区分 無
軽油		%				Z006702002 管理費区分 無
機械構成比率		%				

参考資料

2次単価表（施工パッケージ）

単-25号

CB410260

単価適用年月日	20260413
歩掛適用年月日	20260413
労務等調整	00.00% -1.0000

名称	表層（車道・路肩部）	単位	m2	数量	1	単価	
規格	1.4m未満（仕上厚50mm以下） 50mm 再生密粒度アスコン（13） プライムコート PK-3全ての費用	単位	構成比率	標準単価	単価	摘要	
	名称 振動ローラ（舗装用） [ハンドガイド式]	規格/条件 運転質量 0.5 ~ 0.6 t	単位 %				M000804001 管理費区分 無
	振動コンパクタ [前進型]	機械質量 40 ~ 60 kg	%				M000807001 管理費区分 無
J01 平均幅員	1.4m未満（仕上厚50mm以下）						
J02 1層当平均仕上厚 50mm以下	50 mm						
J05 材料	再生密粒度アスコン（13）						
J06 瀝青材料種類	プライムコート PK-3						
J07 費用の内訳	全ての費用						

参考資料

2次単価表

単-26号

WB812400

単価適用年月日	20260413
歩掛適用年月日	20260413
労務等調整	00.00% -1.0000

名称	道路付属物設置工（車線分離標〔ラバーポール〕設置）	単位	本	数量	単価	金額	単価
規格	可変式（穿孔式・1本脚） 手間+材料費 本体（柱）径 80ベース径 250高65010本以上30本未満 無 無			1			
	名称	規格/条件	単位	数量	単価	金額	摘要
	車線分離標（ラバーポール）設置 可変式	穿孔式 1本脚 80 高さ650mm	本	1			Q001344002 管理費区分 無 Z1
	諸雑費（まるめ）		式	1			ZS3000004 管理費区分 無 ZZ1
計							
単価							
J01 施工区分	可変式（穿孔式・1本脚）						
J02 材料費区分	手間+材料費						
J03 規格・仕様	本体（柱）径 80ベース径 250高650						
J04 施工規模	10本以上30本未満						
J05 夜間作業の補正	無						
J06 時間制約を受ける場合の補正	無						

参考資料

2次単価表

単-27号

WB810760

単価適用年月日	20260413
歩掛適用年月日	20260413
労務等調整	00.00% -1.0000

名称	規格	単位	数量	単価	金額	摘要
防護柵（横断・転落防止柵）設置工	コンクリート建込 ビーム式・パネル式 2m 100m未満 無	m	100			
名称	規格 / 条件	単位	数量	単価	金額	摘要
横断・転落防止柵設置工 C O 建込用	ビーム式・パネル式	m	100			Q001156004 管理費区分 無 Z1
転落防止柵 縦格子	H=1100 根入長=200 (C O 建込) 表面白色塗装	m	100			Z004238002 管理費区分 無 Z1
諸雑費 (まるめ)		式	1			ZS3000004 管理費区分 無 ZZ1
計						
単価						
J01 施工区分	コンクリート建込					
J02 防護柵種類	ビーム式・パネル式					
J03 支柱間隔	2m					
J05 施工規模による加算	100m未満					
J07 夜間作業の補正	無					

参考資料

2次単価表（施工パッケージ）

単-28号

CB224430

単価適用年月日	20260413
歩掛適用年月日	20260413
労務等調整	00.00% -1.0000

名称	規格	単位	孔	数量	標準単価	単価	摘要
コンクリート削孔（コンクリート穿孔機）	90mm以上100mm未満 200mm以上400mm未満			1			
名称	規格 / 条件	単位	構成比率	標準単価	単価	摘要	
標準単価							
労務構成比率		%					
特殊作業員		%				R0101 管理費区分 無 割増率 0%	
普通作業員		%				R0102 管理費区分 無 割増率 0%	
土木一般世話役		%				R0125 管理費区分 無 割増率 0%	
材料構成比率		%					
ダイヤモンドビット	1 1 0 m m スタンダード	%				Z006531004 管理費区分 無	
ガソリン	レギュラー スタノ	%				Z006704001 管理費区分 無	
機械構成比率		%					
コンクリート穿孔機 [電動式コアボーリングマシン]	簡易仕様型 最大穿孔径 2 5 c m	%				M002015008 管理費区分 無	
発動発電機 [ガソリンエンジン駆動]	3 k V A 供用日当たり賃料	%				L001110002 管理費区分 無	

参考資料

2次単価表

単-29号

WB812360

単価適用年月日	20260413
歩掛適用年月日	20260413
労務等調整	00.00% -1.0000

名称	規格		単位	数量	単価	金額	摘要
道路付属物撤去工 (視線誘導標)	コンクリート建込 10本未満 無 無		本	1			
視線誘導標撤去工	コンクリート建込用 スノーポール併用型含		本	1			Q001314002 管理費区分 無 Z1
諸雑費 (まるめ)			式	1			ZS3000004 管理費区分 無 ZZ1
計							
単価							
J01 施工区分	コンクリート建込						
J02 施工規模	10本未満						
J03 夜間作業の補正	無						
J04 時間制約を受ける場合の補正	無						

参考資料

2次単価表

単-30号

WB010212

単価適用年月日	20260413
歩掛適用年月日	20260413
労務等調整	00.00% -1.0000

名称	規格	単位	数量	単価	金額	摘要
交通誘導警備員 B		人	1			R0804 管理費区分 無 割増率 0% Z1
諸雑費(まるめ)		式	1			ZS3000004 管理費区分 無 ZZ1
計						
単価						

構造図

【道路反射鏡φ600 1面 電柱添架】

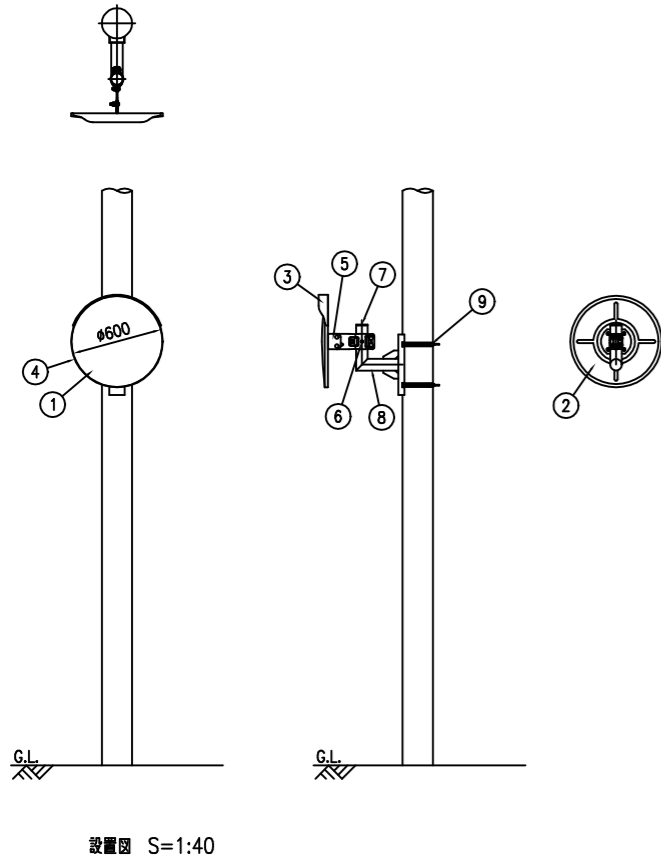

品番	品名	数量	材質	備考
1	鏡面	1	メタクリル樹脂(アクリル)	φ600
2	裏板	1	SGCC	
3	フード	1	ポリカーボネート樹脂	黒色
4	取付枠	1	アルミニウム合金	黒色
5	裏板取付金具	1	SPHC	溶融亜鉛めっき
6	支柱取付金具	1	SPHC	溶融亜鉛めっき
7	キャップ	1	ポリエチレン樹脂	黒色
8	電柱取付金具	1	STK400,SPHC	溶融亜鉛めっき
9	取付バンド	2	SPHC	溶融亜鉛めっき

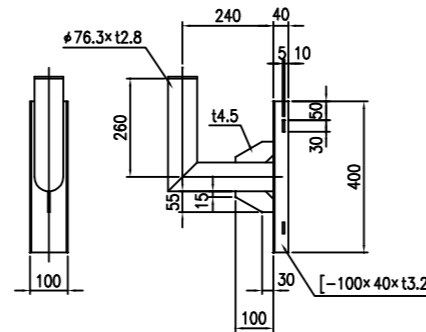

⑧ 電柱取付金具詳細図 S=1/20

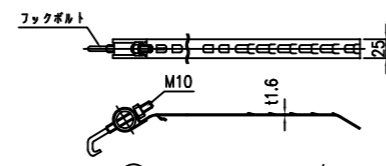

⑨ 取付バンド詳細図 S=1/10

【道路反射鏡φ800 1面 基礎ブロック 直柱 舗装有】

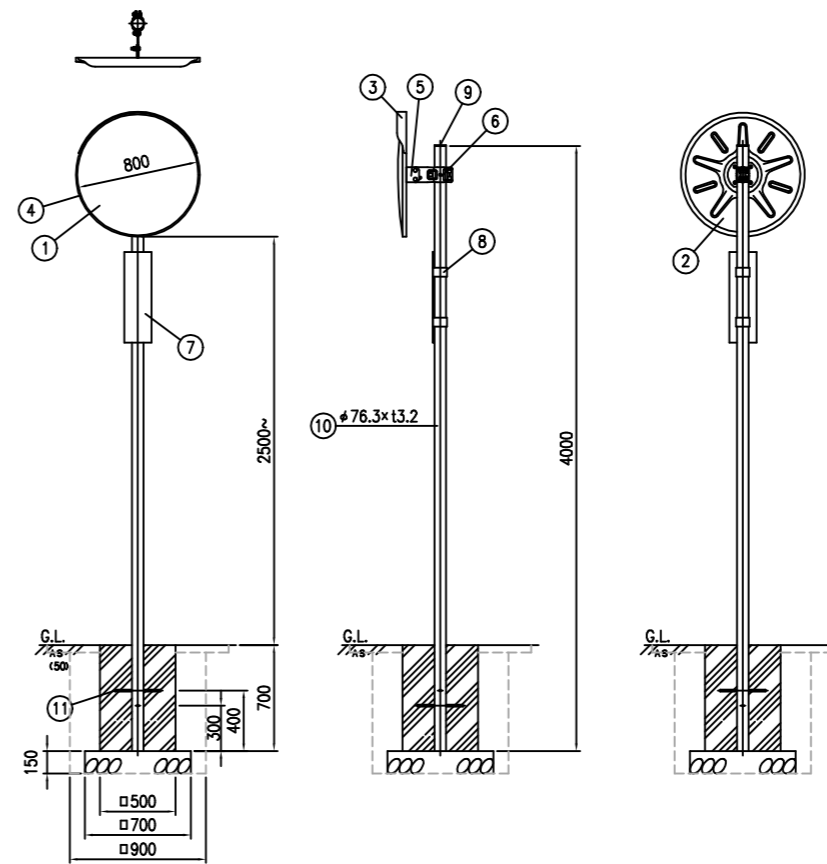

品番	品名	数量	材質	備考
1	鏡面	1	メタクリル樹脂(アクリル)	φ800
2	裏板	1	SGCC	
3	フード	1	ポリカーボネート樹脂	黒色
4	取付枠	1	アルミニウム合金	黒色
5	裏板取付金具	1	SPHC	溶融亜鉛めっき
6	支柱取付金具	1	SPHC	溶融亜鉛めっき
7	注意板	1		
8	取付バンド	2		
9	キャップ	1	ポリエチレン樹脂	黒色
10	A P 支柱	1	STK400,溶融めっき	静電誘体塗装,黒色
	(F P 支柱)	(1)	(STK400)	(静電誘体塗装,黒色)
	<めっき支柱>	<1>	<STK400>	<溶融亜鉛めっき>
11	ネカヒ	2	(φ13x300)	

土工計算

工種	規格	計算式	単位	数量
舗装取付断		0.9x4	m	3.60
舗装取付増し		0.9x0.9	m ²	0.81
舗装増し分		0.81x0.05	m ³	0.04
舗装工		0.81-(0.9x0.5)	m ²	0.56
床層			m ³	
基礎砕石	RC-40 t=150mm		m ³	
埋戻し	地保社		m ³	
残土処分			m ³	
雨孔			ヶ	

【転落防止柵】

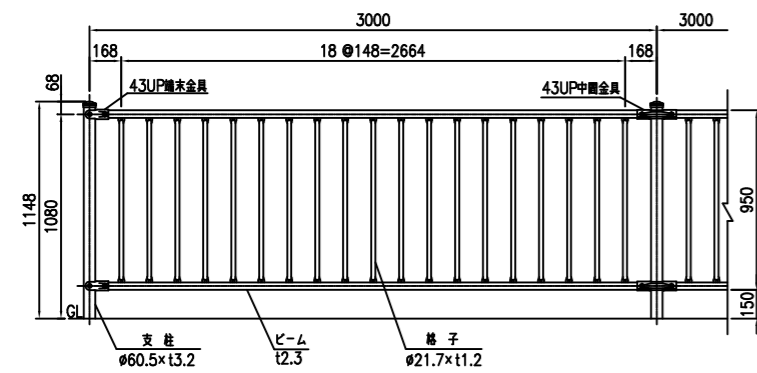

取付部詳細図 S=1:8

FXTC-211W30

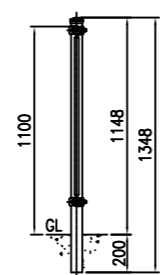

【車線分離標 H650 一本脚】

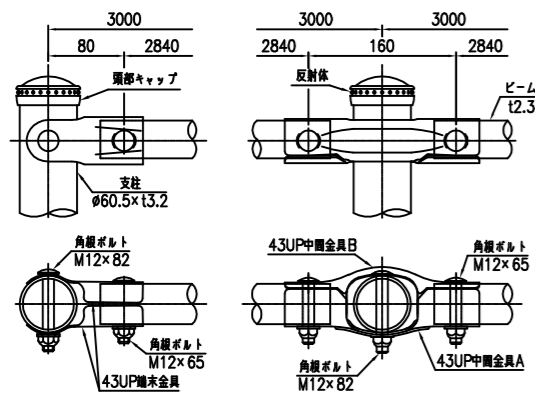
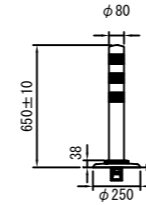

品名	材質	概要
支柱	STK400	亜鉛めっき+静電誘体塗装
ビーム	SGH490	亜鉛めっき+静電誘体塗装
格子	STK400	亜鉛めっき+静電誘体塗装
43UP中間金具	SGH400	亜鉛めっき+静電誘体塗装
43UP端金具	SGH400	亜鉛めっき+静電誘体塗装
角鋼ボルト	4.6相当	溶融亜鉛めっき M12x65
角鋼ボルト	4.6相当	溶融亜鉛めっき M12x82
頭部キャップ	PE	着色樹脂
反射体	ガラスビーズ	ベース 黒・反射体 黄
ネットアンカー		溶融亜鉛めっき M12
取付ボルト	4.6相当	溶融亜鉛めっき M12x30

認可・実施	当初 第 四 次 更
年度・番号	令和8年度 第 号
河川 路地 区名	川 名 名 名
工事名	湖東地区ほか交通安全施設整備工事
地名	東近江市中岸本町ほか
図面名	構造図
縮尺	図示
図面番号	1 枚 / 内 1
東近江市 都市整備部 道路課	