

平成二十二年三月三十一日調製

アジア航測株式会社調製

2721	2722	2723
2821	2822	2823
2921	2922	2923

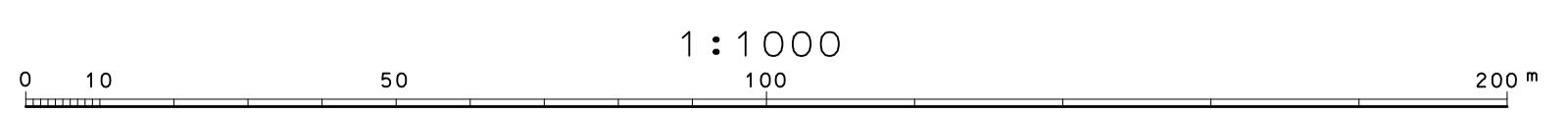
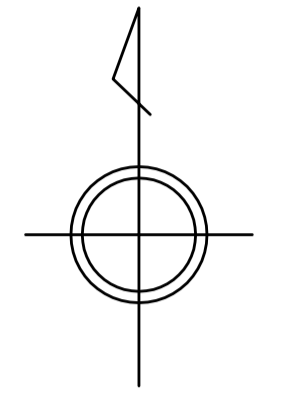

東
近
江
市

平成二十一年三月三十一日調製
平成二十二年三月三十一日修正
令和三年三月三十一日修正
令和五年三月三十一日修正



2722	2723	2724
2822	2823	2824
2922	2923	2924

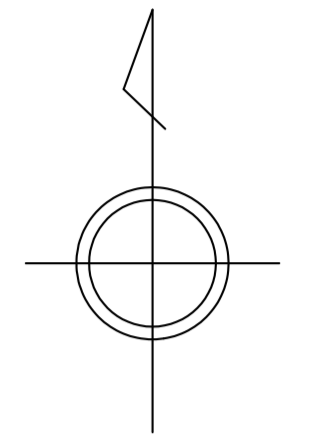

アジア航測株式会社調製

東
近
江
市



1:1000

平成二十一年三月三十一日調製
平成三十一年三月三十一日修正
令和二年三月三十一日修正

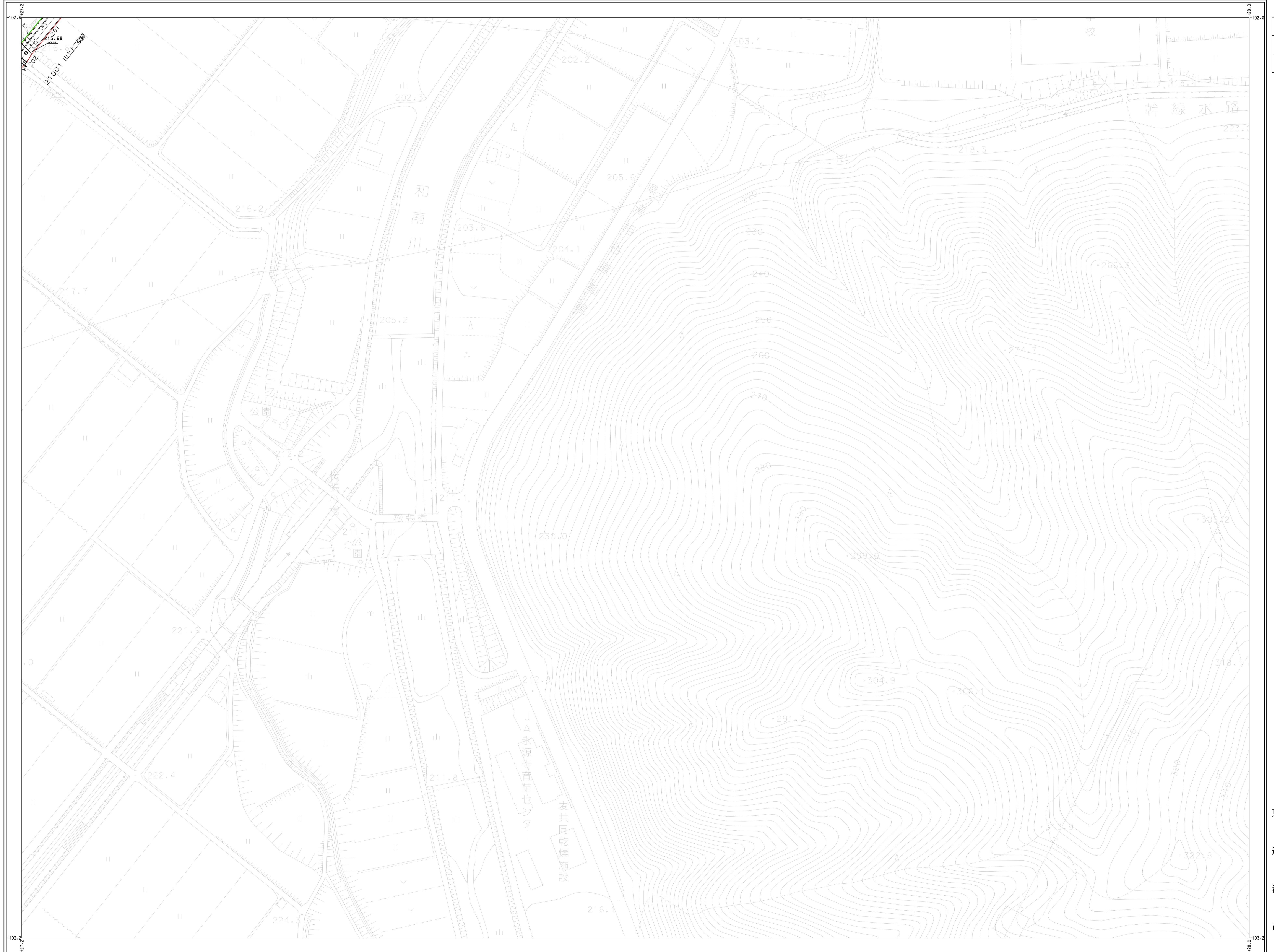

2723	2724	2725
2823	2824	2825
2923	2924	2925

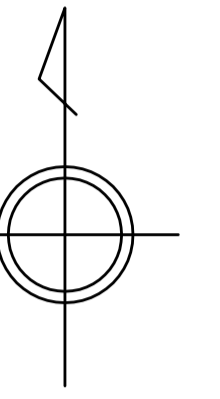

アジア航測株式会社調製

東
近
江
市

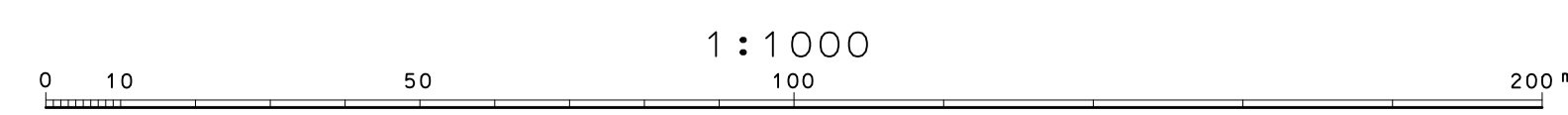

平成二十七年三月三十一日調製
平成二十七年三月三十一日修正



2724	2725	2726
2824	2825	2826
2924	2925	

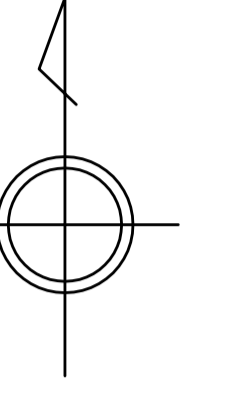

アジア航測株式会社調製

東
近
江
市

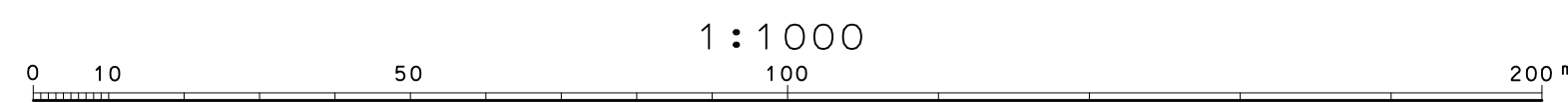

平成二十一年三月三十一日調製



2725	2726	2727
2825	2826	
2925		

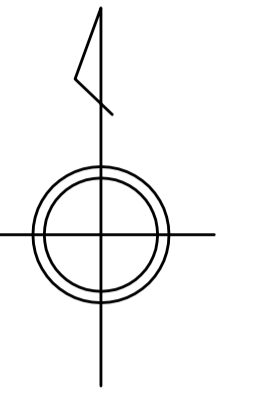

アジア航測株式会社調製

東
近
江
市

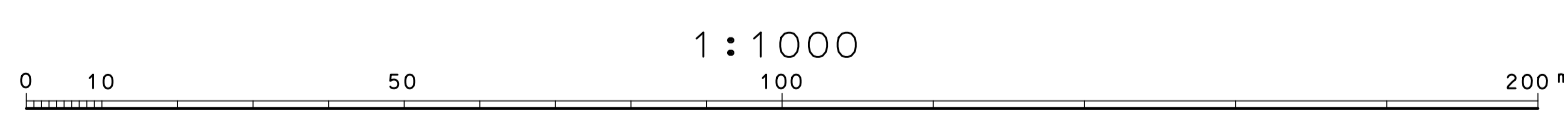

平成二十二年三月三十一日調製
平成二十三年三月三十一日修正

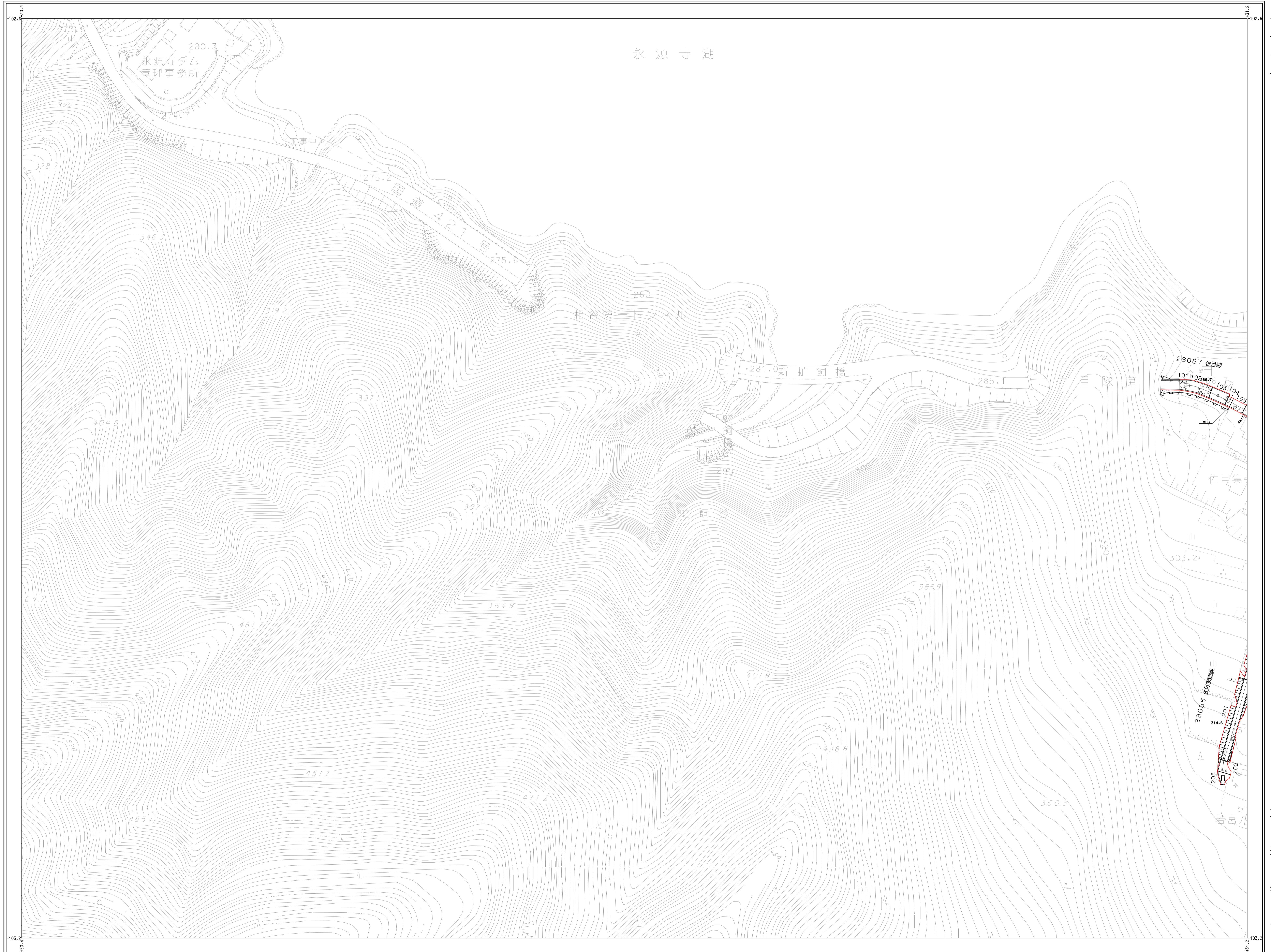

2727	2728	2729
	2828	2829

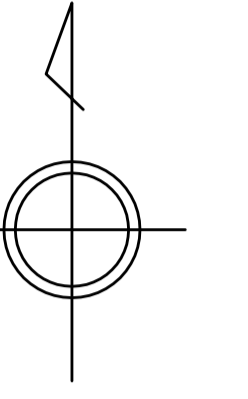

アジア航測株式会社調製

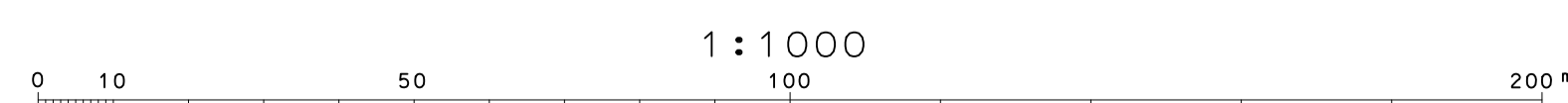

1:1000

東
近
江
市

平成二十一年三月三十一日調製
平成二十三年三月三十一日修正

2728	2729
2828	2829

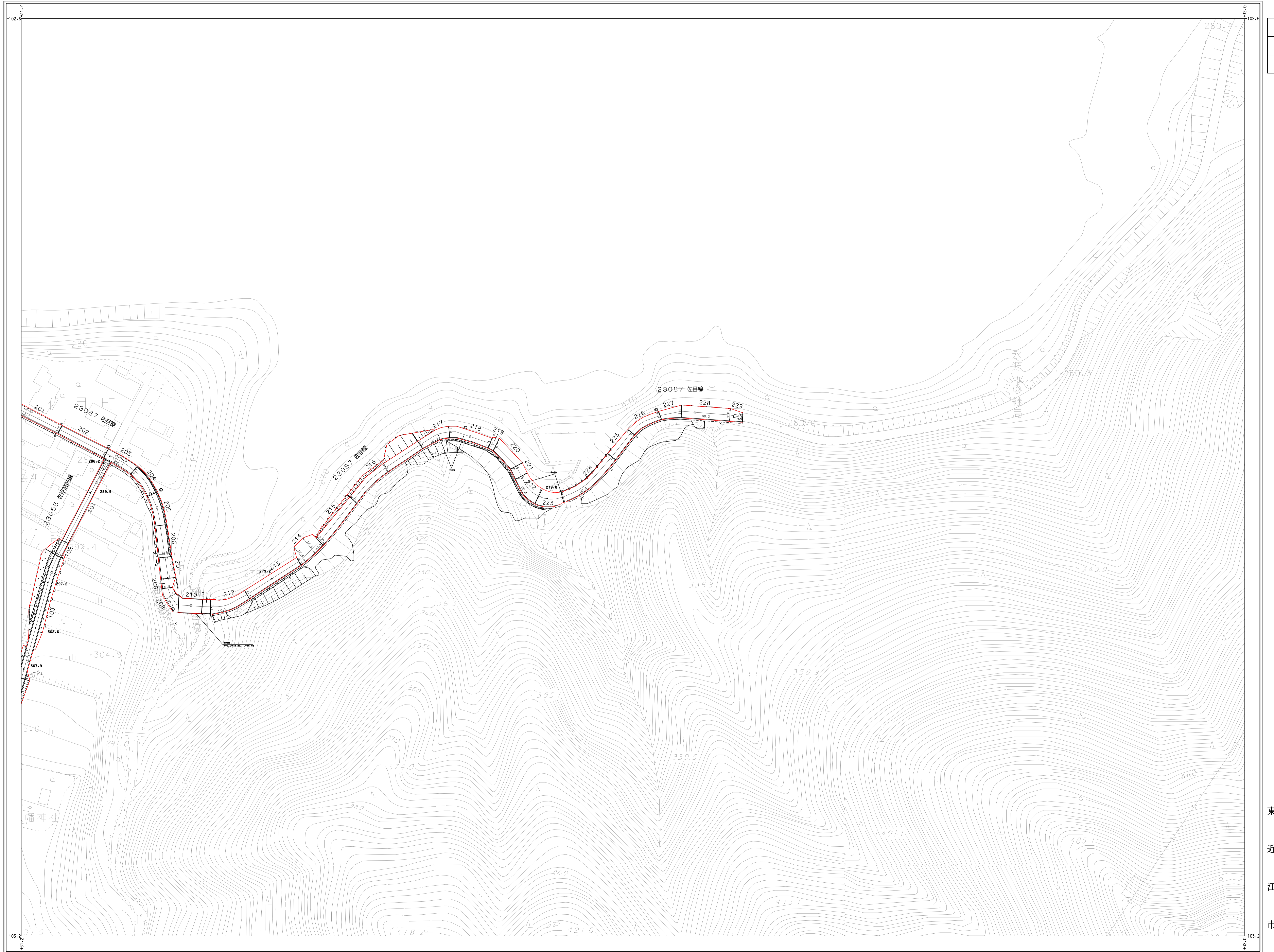
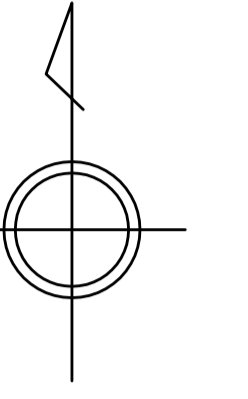

アジア航測株式会社調製

東
近
江
市

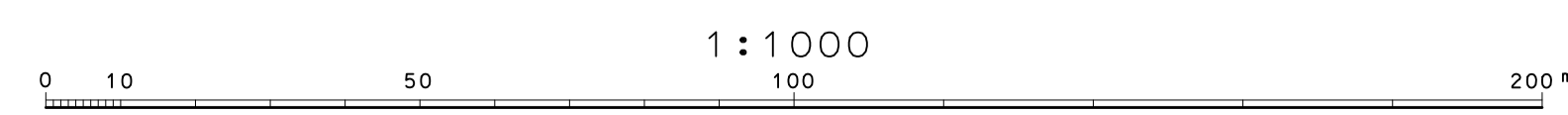

平成二十二年三月三十一日調製

アジア航測株式会社調製



2818	2819
2918	2919

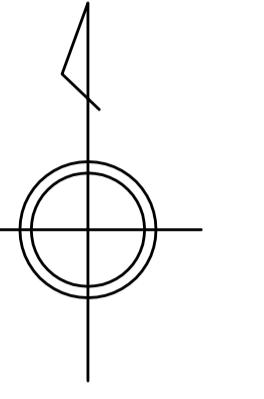

東
近
江
市

平成二十一年三月三十一日調製



2818	2819	2820
2918	2919	2920
		3020

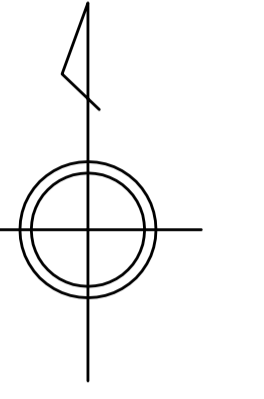

アジア航測株式会社調製

東
近
江
市

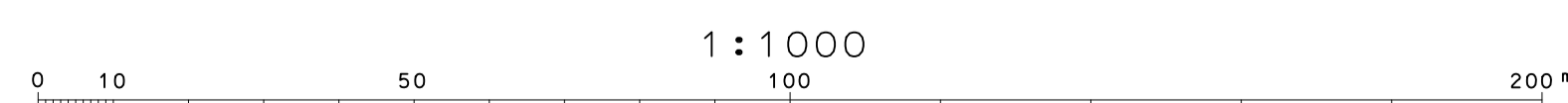

平成二十一年三月三十一日調製
平成二十二年三月三十一日修正
平成三十一年三月三十一日修正
令和四年三月三十一日修正



2819	2820	2821
2919	2920	2921
	3020	

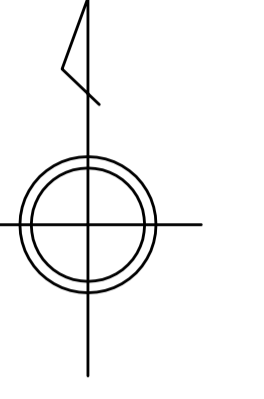

アジア航測株式会社調製

東
近
江
市

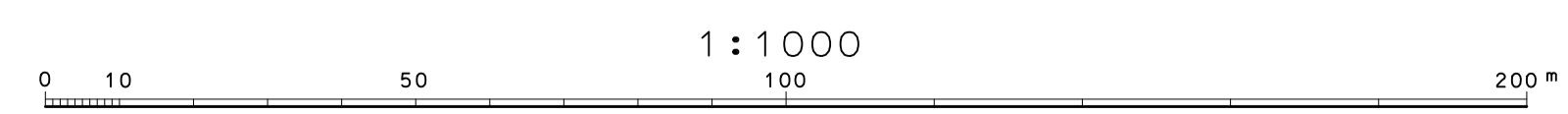

平成二十八年三月三十一日修正
平成二十一年三月三十一日調製



2820	2821	2822
2920	2921	2922
3020		3022

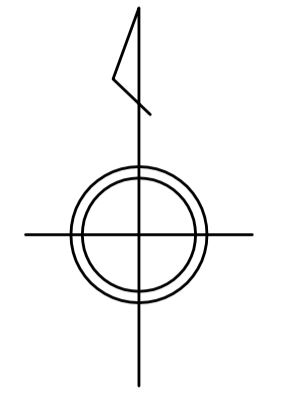

アジア航測株式会社調製

東
近
江
市

平成二十一年三月三十一日調製

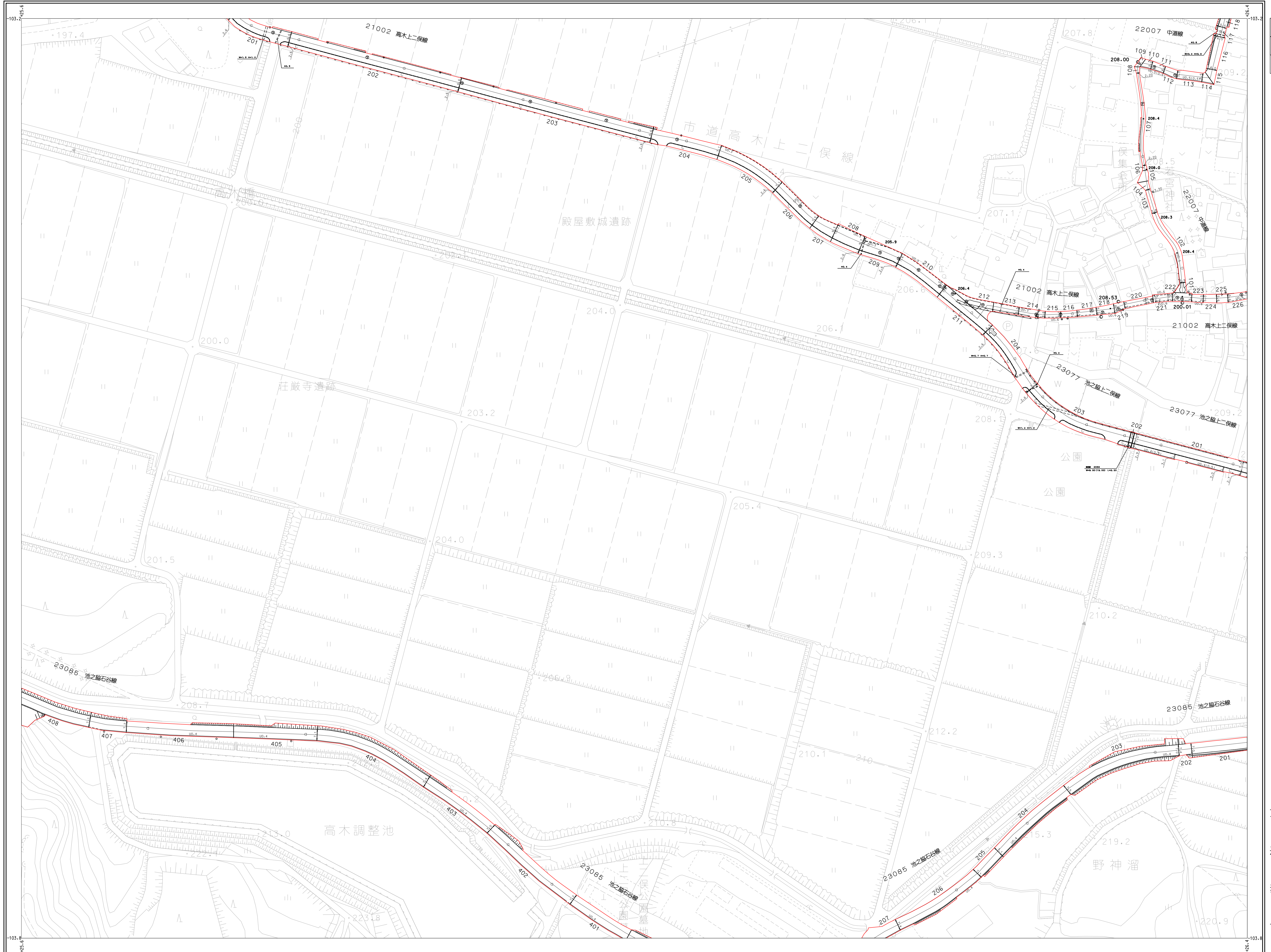

2821	2822	2823
2921	2922	2923
3022	3023	

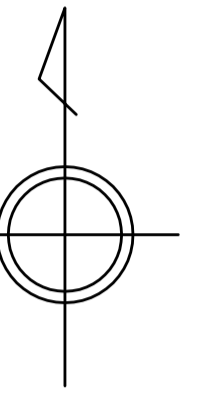

アジア航測株式会社調製

東
近
江
市

平成二十一年三月三十一日調製

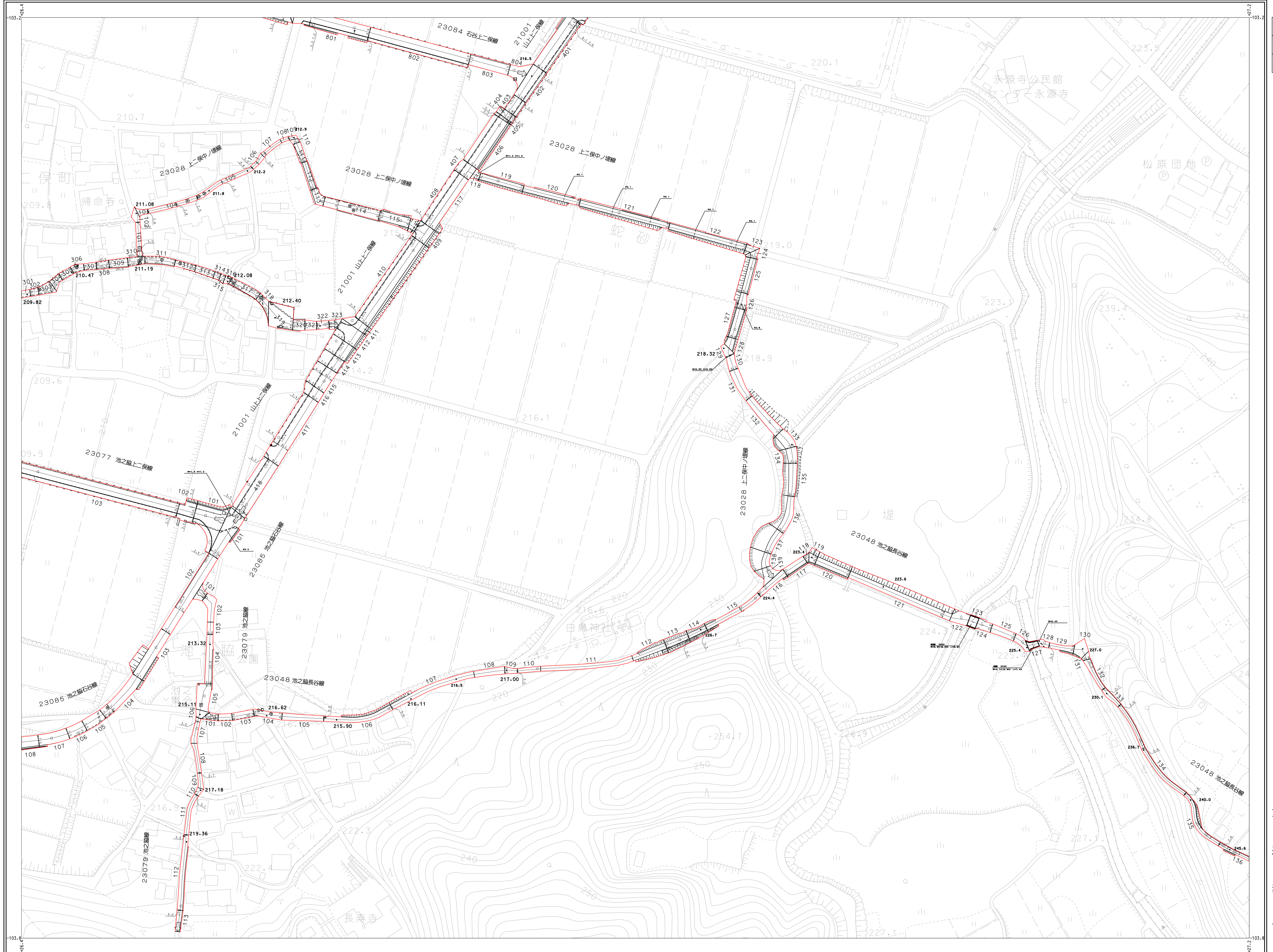

2822	2823	2824
2922	2923	2924
3022	3023	3024

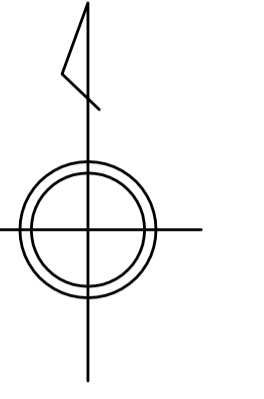

アジア航測株式会社調製

東
近
江
市

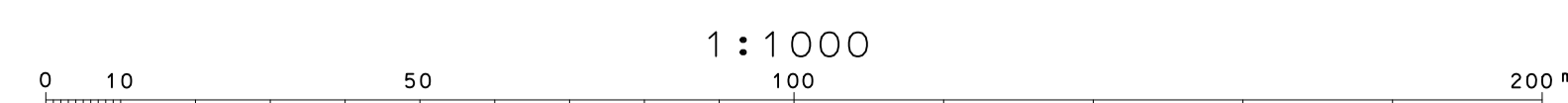

平成二十一年三月三十一日調製

2823	2824	2825
2923	2924	2925
3023	3024	3025

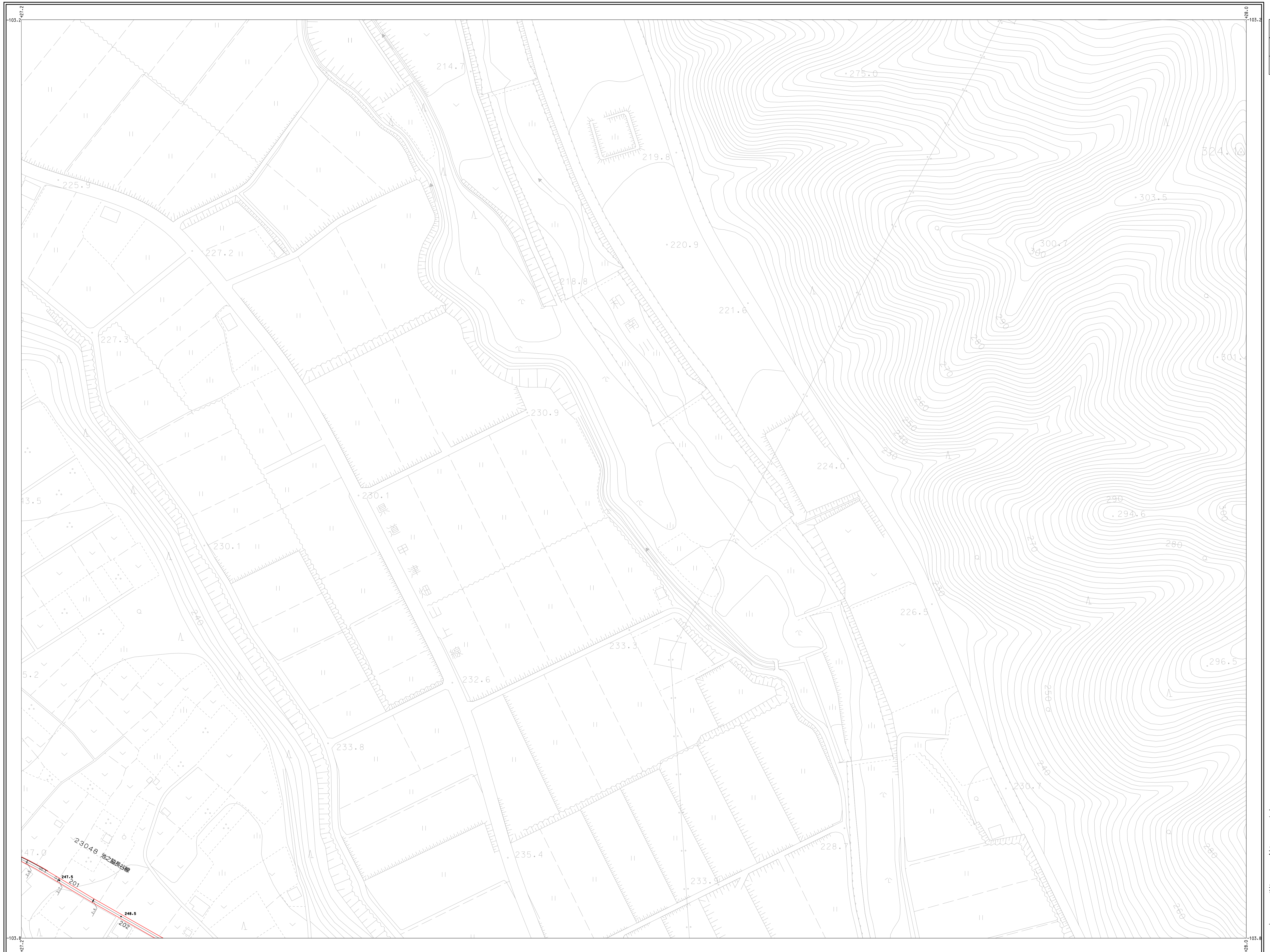
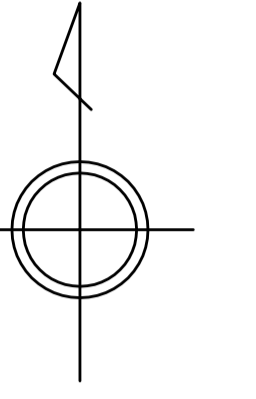

アジア航測株式会社調製

東
近
江
市

0 10 50 100 200 1:1000

平成二十一年三月三十一日調製

アジア航測株式会社調製



2824	2825	2826
2924	2925	
3024	3025	

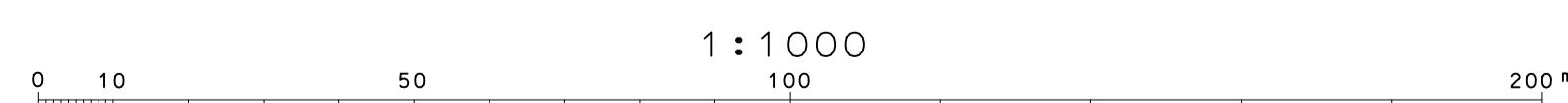
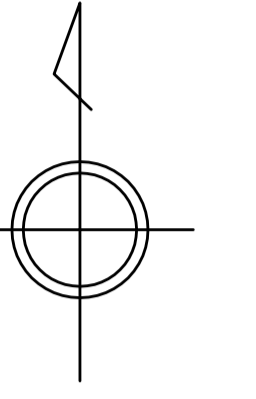

1:1000

平成二十二年三月三十一日調製
平成二十二年三月三十一日修正

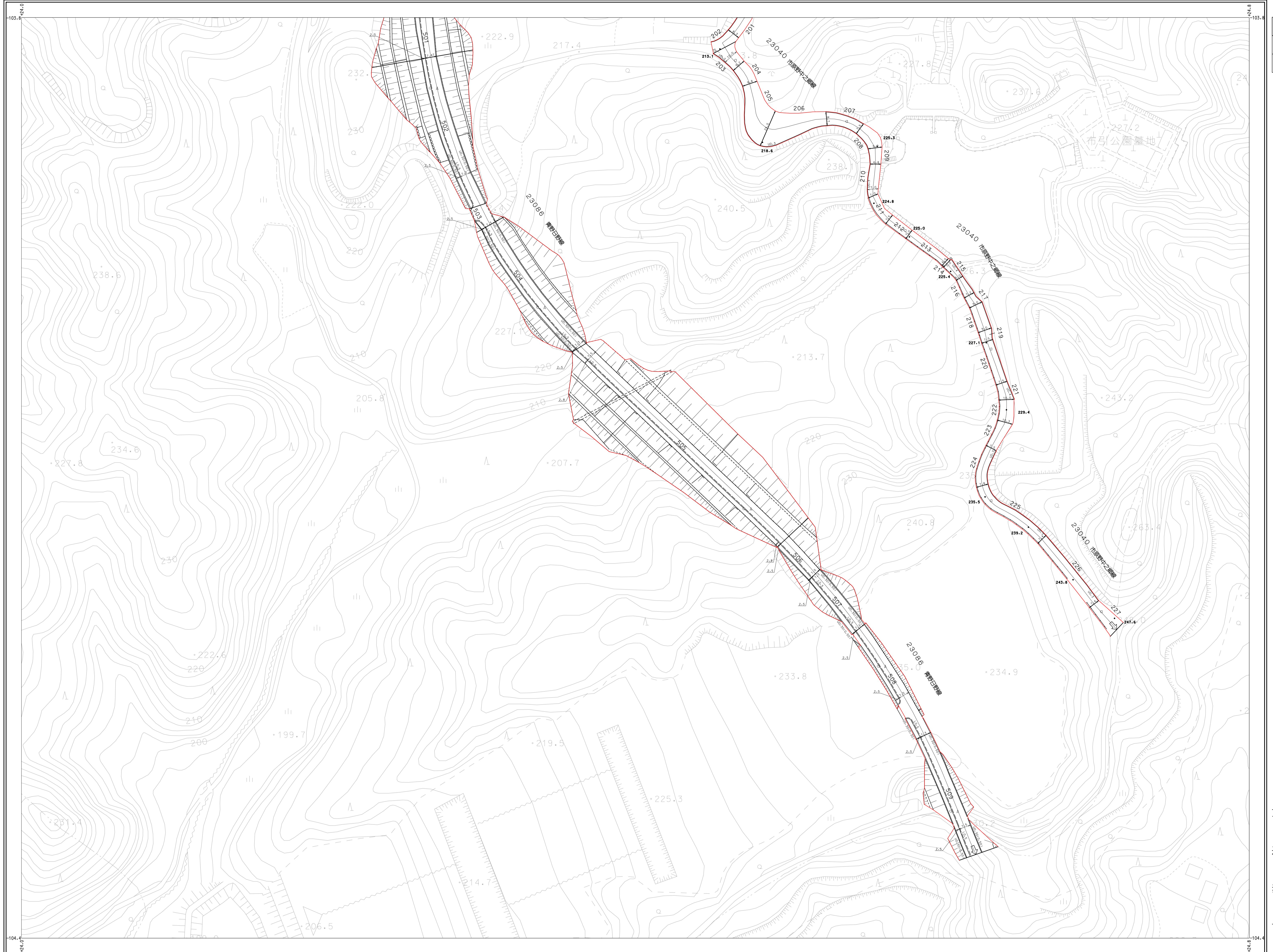

2919	2920	2921
	3020	

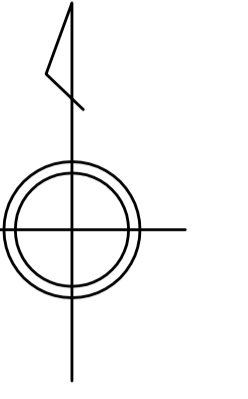

アジア航測株式会社調製

東
近
江
市

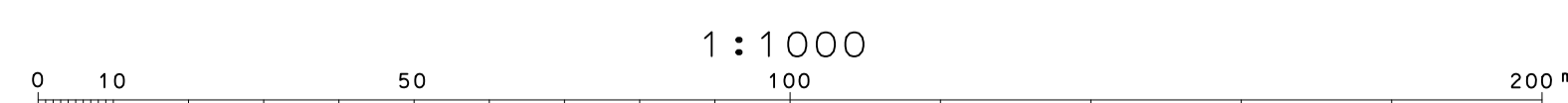

平成二十一年三月三十一日調製

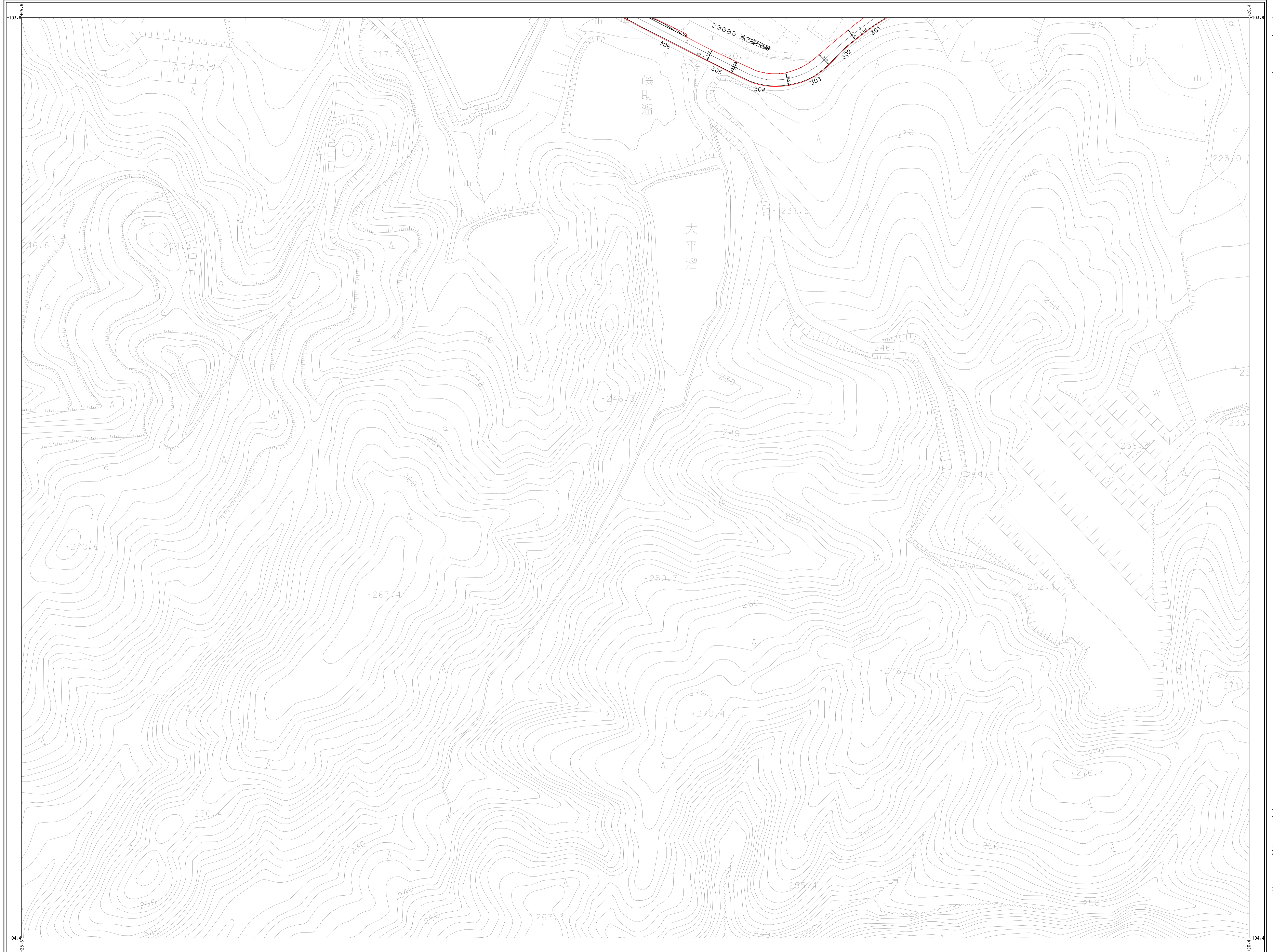

2921	2922	2923
	3022	3023

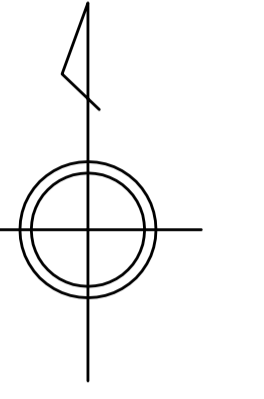

アジア航測株式会社調製

東
近
江
市

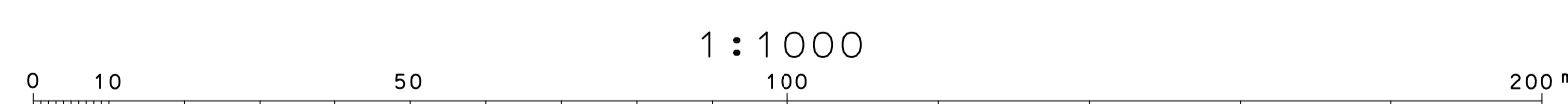

1:1000

平成二十二年三月三十一日調製



2922	2923	2924
3022	3023	3024
		3124

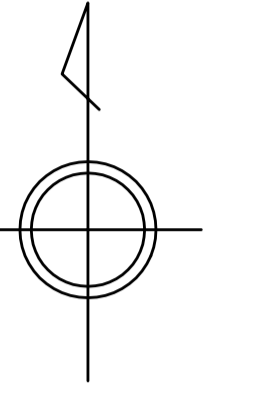

アジア航測株式会社調製

東
近
江
市

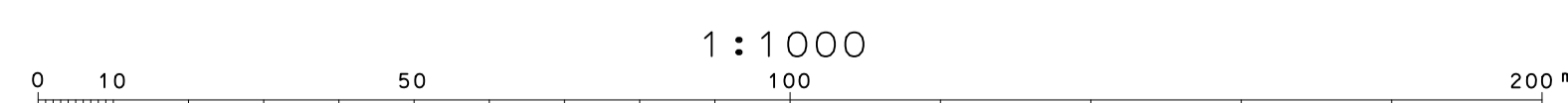

平成二十一年三月三十一日調製

アジア航測株式会社調製



2923	2924	2925
3023	3024	3025
3124	3125	

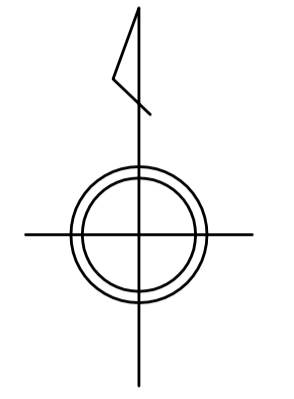

東
近
江
市

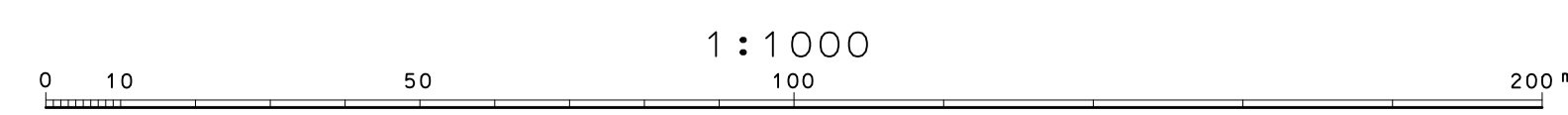

平成二十一年三月三十一日調製

アジア航測株式会社調製

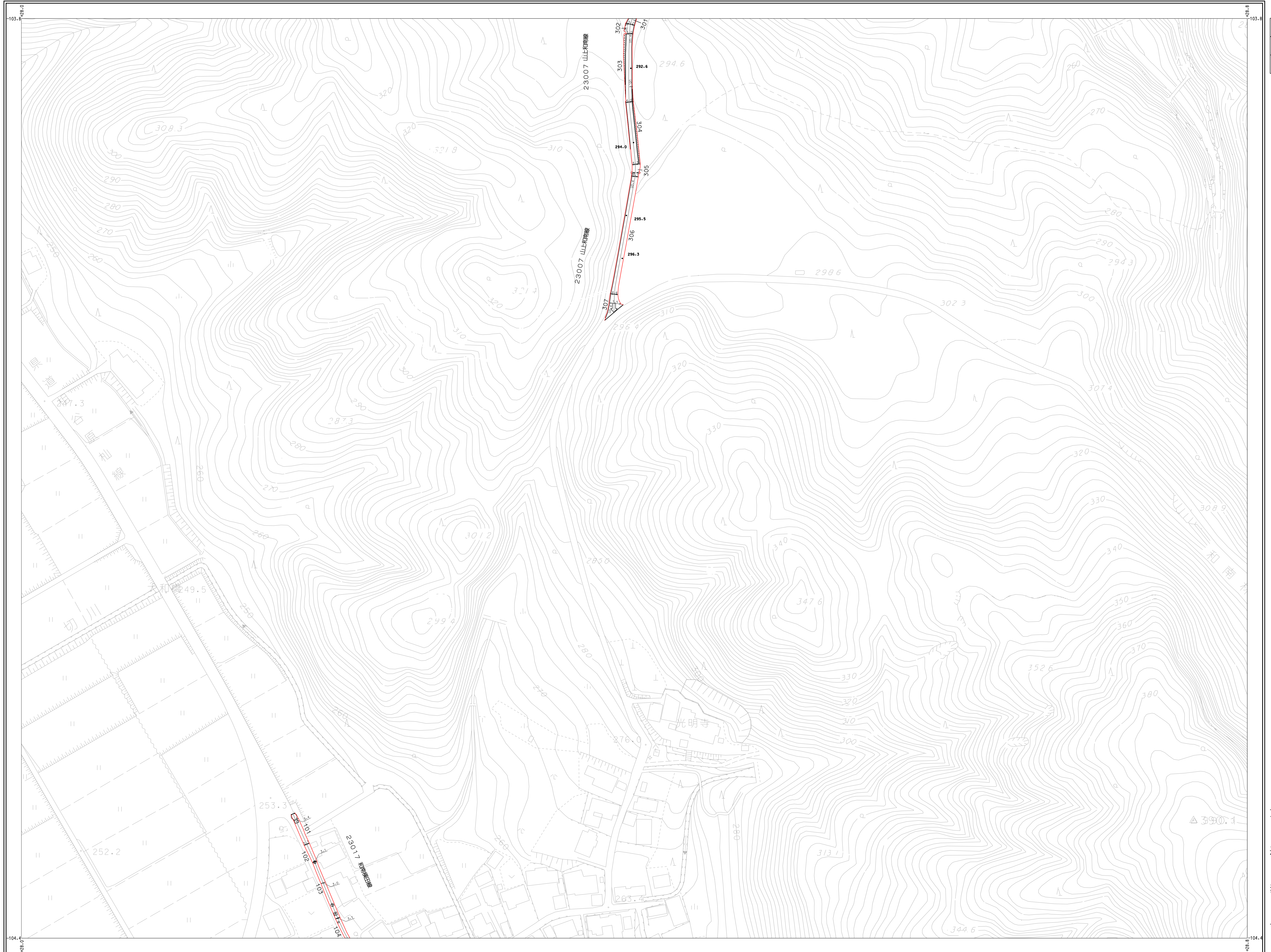

2924	2925
3024	3025
3124	3125

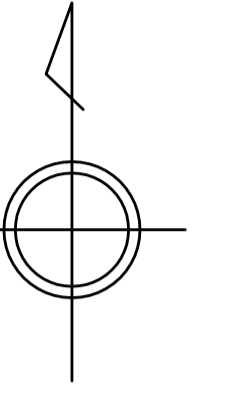

東
近
江
市

0 10 50 100 200
1:1000